



**EN-CZ-DE-HR**



## **INSTALLATION & USER MANUAL**

Thank you for choosing Rapid by Fairland Inverter-Plus heat pump.



# Summary

## **For users ..... P.3-P.9**

1. General information: .....	- 3 -
1.1. Contents: .....	- 3 -
1.2. Operating conditions and range: .....	- 3 -
1.3. Advantages of different modes:.....	- 4 -
1.4. Kind reminder: .....	- 4 -
2. Operations .....	- 6 -
2.1. Notice before using .....	- 6 -
2.2. Operation instructions .....	- 6 -
2.3. Daily maintenance and winterizing.....	- 8 -
3. Technical specification .....	- 9 -

## **For installers and professionals ..... P.10-P.26**

1. Transportation .....	- 10 -
2. Installation and maintenance .....	- 10 -
2.1. Notice before installation: .....	- 10 -
2.2. Installation instruction.....	- 11 -
2.3. Trial after installation .....	- 14 -
2.4. Maintenance and winterizing .....	- 15 -
3 . Trouble shooting for common faults.....	- 15 -
4. Failure code .....	- 16 -
APPENDIX 1: HEATING PRIORITY WIRING DIAGRAM (OPTIONAL).....	- 17 -
APPENDIX 2: HEATING PRIORITY WIRING DIAGRAM (OPTIONAL).....	- 18 -
APPENDIX 3: HEATING PRIORITY WIRING DIAGRAM (OPTIONAL).....	- 19 -
5. Wifi setting.....	- 21 -



## Warning:

- a. Please read the following tips before installation, use and maintenance.
- b. Installation, removal and maintenance must be carried out by Professional in accordance with the instructions.
- c. Gas leakage test must be done before and after installation.

### 1. Use

- a. It must be installed or removed by professionals, and it is forbidden to dismantle and refit without permission.
- b. **Don't put obstacles before the air inlet and outlet of the heat pump.**

### 2. Installation

- a. This product must be kept away from any source of fire.



- b. The installation can't be in a closed environment or indoors, and must be kept well ventilated.



- c. Vacuum completely before welding, field welding is not allowed, welding can only be performed by professional personnel in professional maintenance center.

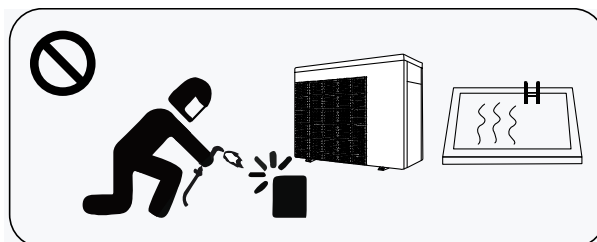

- d. Installation must be stopped if any gas leakage, and the unit must be returned to professional maintenance center.

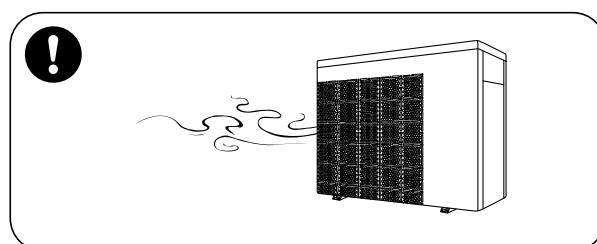

### 3. Transportation & Storage

- Sealing is not allowed during transportation
- Transporting goods at a constant speed is needed to avoid sudden acceleration or sudden braking, so as to reduce the collision of goods.
- The unit must be far away from any source of fire.
- Storage place must be bright, wide, open and good ventilation, ventilation equipment is required.

### 4. Maintenance Notice

- If maintenance or scrap is required, contact an authorized service center nearby
- Qualification requirement  
All operators who dispose gas must be qualified by valid certification which issued by professional agency.
- Please strictly comply with the requirement from manufacturer when maintenance or filling gas. please refer to the technical service manual.

> 1. General information:

1.1. Contents:

After unpacking, please check if you have all the following components.

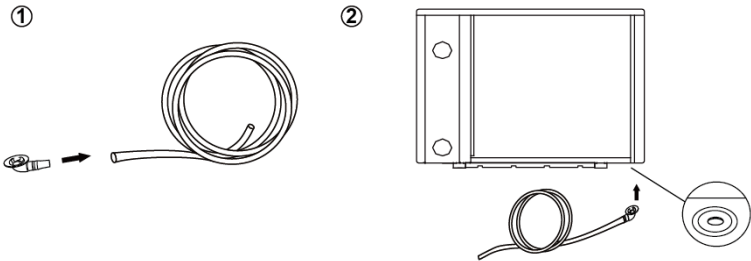
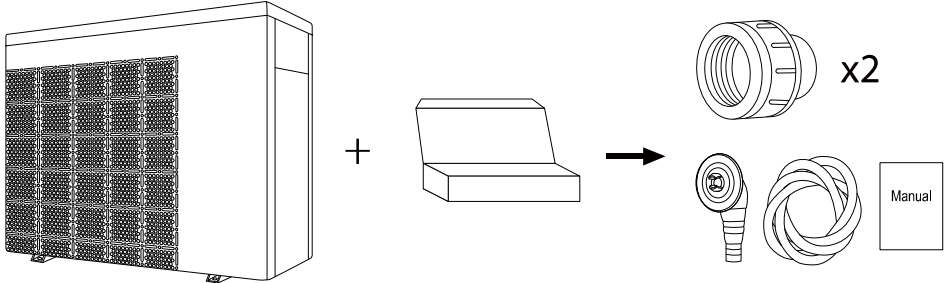

**NOTICE:**

Please do not install wrong direction of the water union.

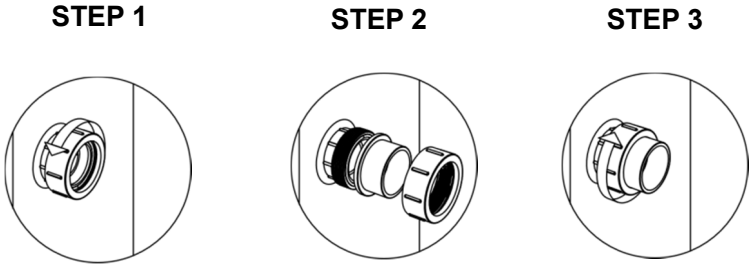



1.2. Operating conditions and range:

ITEMS		RANGE
Operating range	Air temp	-7°C~43°C
Temp. setting	heating	18°C~40°C
	cooling	12°C~30°C

*The heat pump will have ideal performance in the operation range Air 15°C~25°C*

### 1.3. Advantages of different modes:

The heat pump has two modes: Smart and Silence. They have different advantages under different conditions

MODE	RECOMMENDATION	ADVANTAGES
	Smart mode As standard	Heating capacity: 20% to 100% capacity Intelligent optimization Fast heating
	Silence mode Use at night	Heating capacity: 20% to 80% capacity Sound level: 3dB (A) lower than Smart mode.

### 1.4. Kind reminder:

 This heat pump has Power-off memory function. When the power is recovered, the heat pump will restart automatically.

1.4.1. The heat pump can only be used to heat the pool water. It can NEVER be used to heat other flammable or turbid liquid.

1.4.2. Don't lift the water union when moving the heat pump since the titanium heat exchanger inside the heat pump will be damaged.

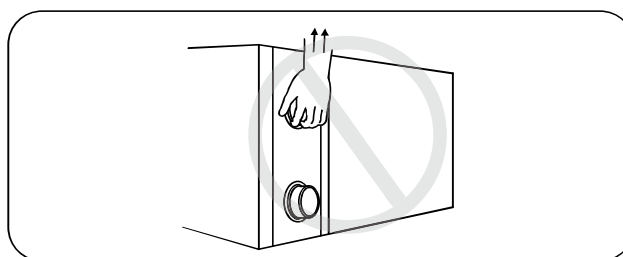

1.4.3. Don't put obstacles before the air inlet and outlet of the heat pump.

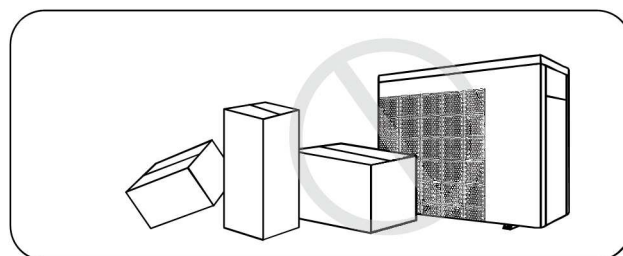

1.4.4. Don't put anything into inlet or outlet, or the efficiency of the heat pump will be reduced or even stopped.

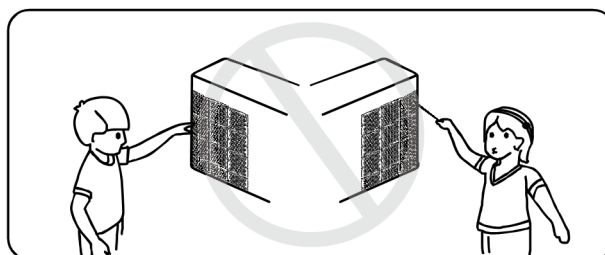

1.4.5. Don't use or store combustible gas or liquid such as thinners, paint and fuel to avoid fire.

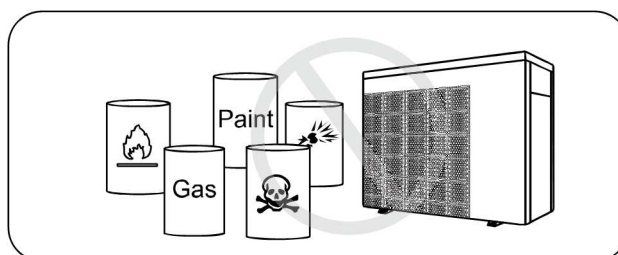

1.4.6. If any abnormal circumstances occurred, e.g.: abnormal noises, smells, smokes and leakage of electricity, switch off the main power immediately and contact your local dealer. Don't try to repair the heat pump by yourselves.

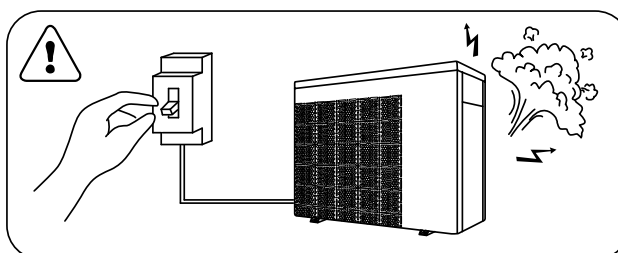

1.4.7. The main power switch should be out of the reach of Children.

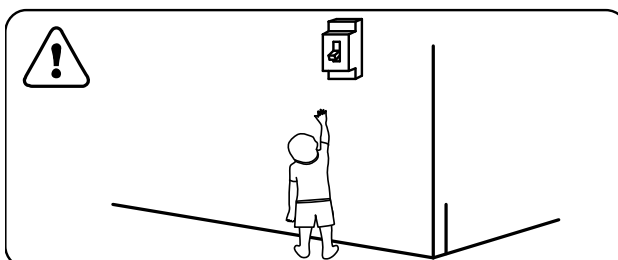

1.4.8. Please cut off the power in the lightning storm weather.

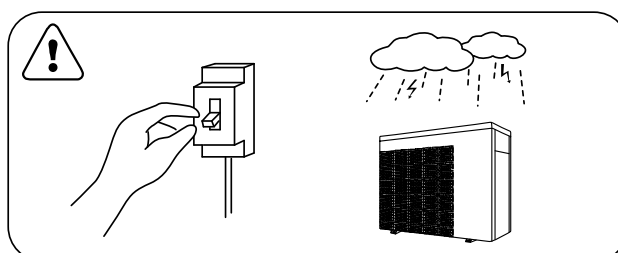



1.4.9. Please note that following codes are not failure.

	Codes
No water flow	E3
Anti-Freezing Reminder	Ed
Out of the operating range	Eb
Insufficient water flow or pump blocked	E6
Power abnormal	E5

## > 2. Operations

### 2.1. Notice before using

- ① For longer service life, please ensure water pump is on before heat pump is on, and water pump is off after heat pump is off.
- ② Ensure no water leakage on piping system, then unlock screen and power on heat pump.

### 2.2. Operation instructions



SYMBOL	DESIGNATION	FUNCTION
	ON/OFF	1. Power On/Off 2. Wifi setting
	Lock/Unlock Mode Selection	1. Press it for 3 seconds to unlock/lock screen 2. After screen is unlocked, press it to select mode. Auto (12~40°C) Heating (18~40°C) Cooling (12~30°C)
	Speed	Select Smart/Silence mode
	Up / Down	Adjust set temperature

Note:

① Screen lock:



- a. If no operation in 30 seconds, screen will be locked.
- b. When HP is off, screen will be dark and "0%" will be displayed.
- c. Press for 3 seconds to lock screen and it will be dark

② Screen unlock:

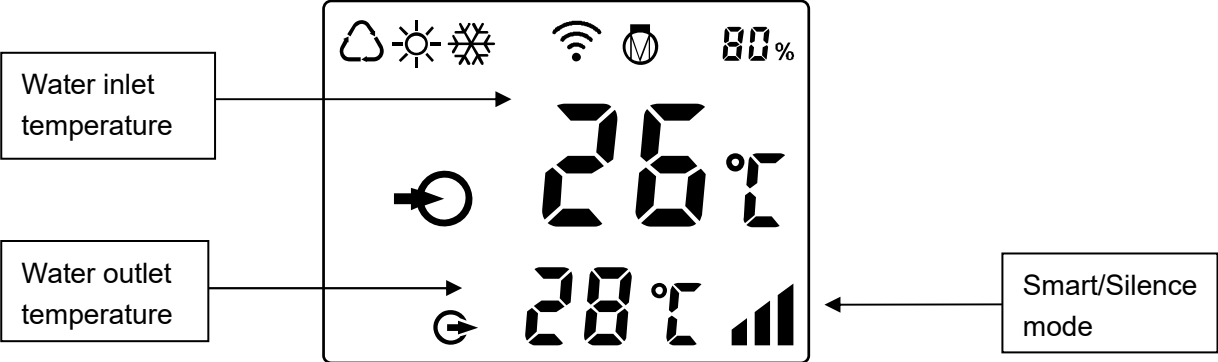
- a. Press for 3 seconds to unlock screen and it will be lit up.
- b. Only after screen is unlocked, any other buttons can be functioned.





	Auto
	Heating
	Cooling
	Heating capacity percentage
	Wifi connection
	Water inlet
	Water outlet

1. Power On: Press  for 3 seconds to light up screen, then press  to power on heat pump.

2. Adjust Set Temperature: When screen is unlocked, press  or  to display or adjust the set temperature.

3. Mode Selection: Press  to select mode.



a. Auto : adjustable temperature range 12~40°C

b. Heating : adjustable temperature range 18~40°C

c. Cooling : adjustable temperature range 12~30°C



4. Smart/Silence mode selection:





① Smart mode as default will be activated when heat pump is on, and screen shows .

② Press  to enter Silence mode, and screen shows .

(Suggestion: select Smart mode for initial heating)

5. Defrosting

a. Auto Defrosting: When heat pump is defrosting,  will be flashing. After defrosting,  will stop flashing.

b. Compulsory Defrosting: When heat pump is heating, press  and  together for 5 seconds to start compulsory defrosting, and  will be flashing. After defrosting,  will stop flashing.

(Note: Compulsory defrosting intervals should be more than 30 minutes and the compressor should run for more than 10 minutes.)

6. Temperature display conversion between °C and °F:

Press "" and "" together for 5 seconds to switch

7. Wifi setting

Please kindly check the last page.

## 2.3. Daily maintenance and winterizing

### 2.3.1. Daily Maintenance

 Please don't forget to cut off power supply of the heat pump

- Please clean the evaporator with household detergents or clean water, NEVER use gasoline, thinners or any similar fuel.
- Check bolts, cables and connections regularly.

### 2.3.2. Winterizing

In winter season when you don't swim, please cut off power supply and drain water out of the heat pump. When using the heat pump under 2°C, make sure there is always water flow.

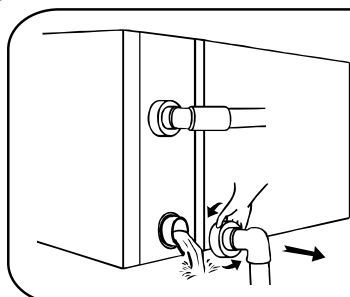

#### Important:

Unscrew the water union of inlet pipe to let the water flow out.

When the water in machine freezes in winter season, the titanium heat exchanger may be damaged.

### > 3. Technical specification

Model	IPHCR15	IPHCR20	IPHCR26	IPHCR33	IPHCR40	IPHCR45	IPHCR55	IPHCR70	IPHCR70T	IPHCR100T
Advised pool volume (m <sup>3</sup> )	15~30	20~40	25~45	30~55	35~65	40~75	50~95	65~120	65~120	90~160
Working air temp (°C)	<b>-7~43</b>									
<b>Performance Condition: Air 26°C, Water 26°C, Humidity 80%</b>										
Heating capacity (kW)	6.5	8.5	10.5	13.0	15.0	17.5	20.5	27.5	27.3	35.8
C.O.P	14.7~6.0	14.8~7.4	15.0~7.4	15.4~7.3	15.5~6.7	15.8~6.2	15.3~6.0	15.4~6.5	15.3~6.5	15.6~5.8
C.O.P at 50% speed	10.5	10.9	11.0	11.0	10.9	11.1	10.7	11.2	11.2	10.9
<b>Performance Condition: Air 15°C, Water 26°C, Humidity 70%</b>										
Heating capacity (kW)	4.8	6.3	7.3	9.0	10.5	11.5	14.0	18.0	18.0	24.5
C.O.P	7.3~4.5	7.4~5.0	7.7~4.8	7.7~4.8	7.8~4.6	7.8~4.5	7.7~4.4	8.1~4.8	8.1~4.8	8.0~4.7
C.O.P at 50% speed	6.3	6.6	6.8	6.8	6.6	6.4	6.3	6.8	6.8	7.0
<b>Performance Condition: Air 35°C, Water 28°C, Humidity 80%</b>										
Cooling capacity (kW)	3.0	4.0	4.6	5.6	6.8	7.8	10.0	12.2	12.2	16.5
Rated input power(kW) at air 15°C	0.13~1.06	0.17~1.2	0.19~1.5	0.23~1.81	0.27~2.2	0.30~2.6	0.36~3.18	0.55~3.8	0.55~3.9	0.61~5.2
Rated input current(A) at air 15°C	0.56~4.60	0.74~5.2	0.83~6.5	1.00~7.87	1.17~9.6	1.3~11.3	1.57~13.8	2.4~16.5	0.79~5.6	0.88~7.4
Power supply	<b>230V/1 Ph/50Hz</b>								<b>400V/3 Ph/50Hz</b>	
Advised water flux (m <sup>3</sup> /h)	2~4	2~4	3~4	4~6	5~7	6.5~8.5	8~10	10~12	10~12	12~18
Sound pressure 1m dB(A)	37.8~47.2	38.8~48.2	38.6~49.9	42.1~50.7	41.3~55.0	43.1~53.8	40.9~54.2	43.5~54.9	43.5~54.9	42.6~54.7
Sound pressure 10m dB(A)	17.8~27.2	18.8~28.2	18.6~29.9	22.1~30.7	21.3~35.0	23.1~33.8	20.9~34.2	23.5~34.9	23.5~34.9	22.6~34.7
Water pipe in-out Spec (mm)	<b>50</b>									
Net Dimension LxWxH (mm)	894×359 × 648	894×359 × 648	894×359 × 648	954×359 × 648	954×359 × 648	954×429 × 648	954×429 × 755	1084×429 × 948	1084×429 × 948	1154×539 × 948
Net Weight (kg)	42	45	49	50	52	63	68	90	93	120

- 1. The values indicated are valid under ideal conditions: Pool covered with an isothermal cover, filtration system running at least 15 hours a day.*
- 2. Related parameters are subject to adjustment periodically for technical improvement without further notice. For details please refer to nameplate.*

## > 1. Transportation

1.1. When storing or moving the heat pump, the heat pump should be at the upright position.

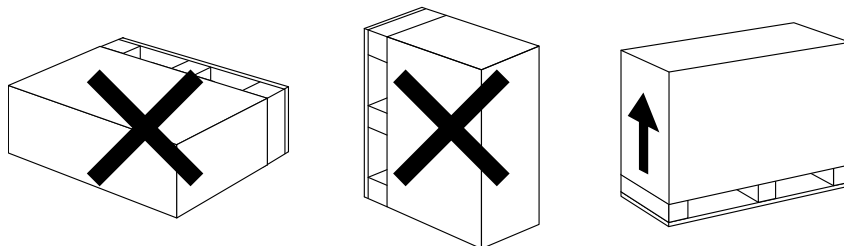

1.2. When moving the heat pump, do not lift the water union since the titanium heat exchanger inside the heat pump will be damaged.

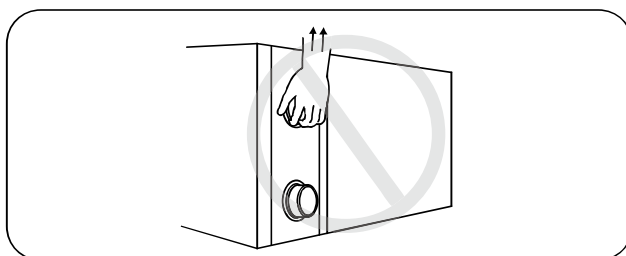

## > 2. Installation and maintenance

**!** The heat pump must be installed by a professional team. The users are not qualified to install by themselves, otherwise the heat pump might be damaged and risky for users' safety.

2.1. Notice before installation:

2.1.1. The inlet and outlet water unions can't bear the weight of soft pipes. The heat pump must be connected with hard pipes!

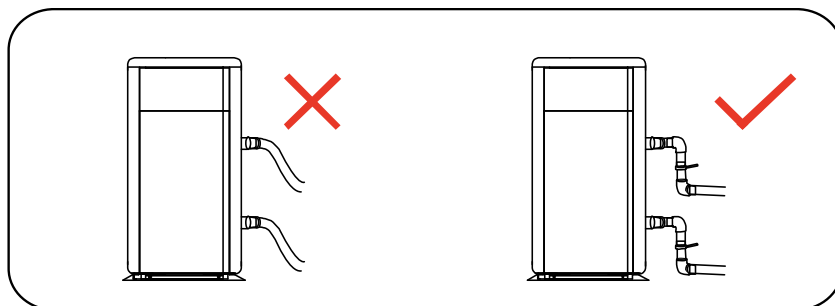

2.1.2. In order to guarantee the heating efficiency, the water pipe length should be  $\leq 10\text{m}$  between the pool and the heat pump.

## 2.2. Installation instruction

### 2.2.1. Location and size

 The heat pump should be installed in a place with good ventilation

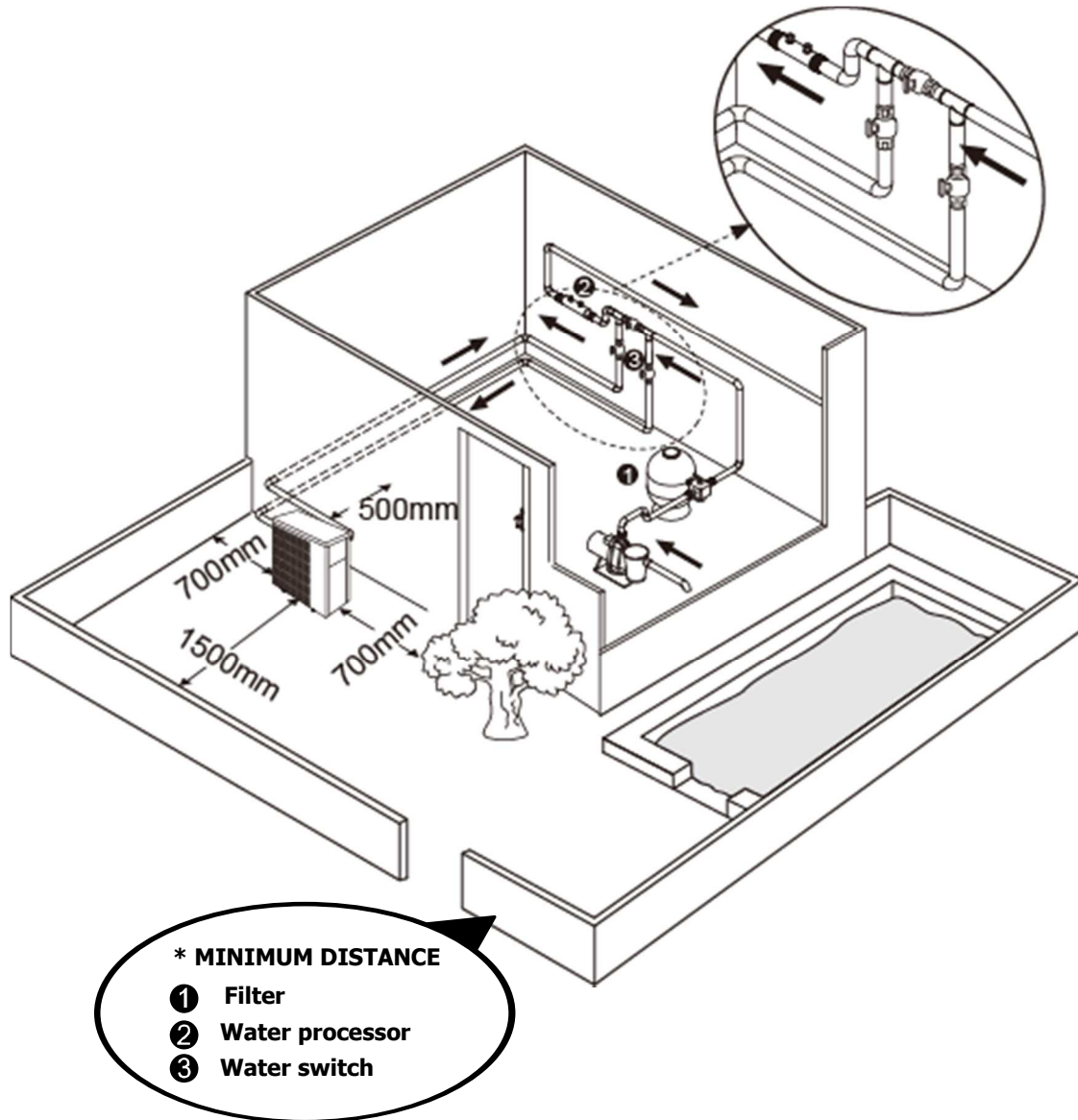

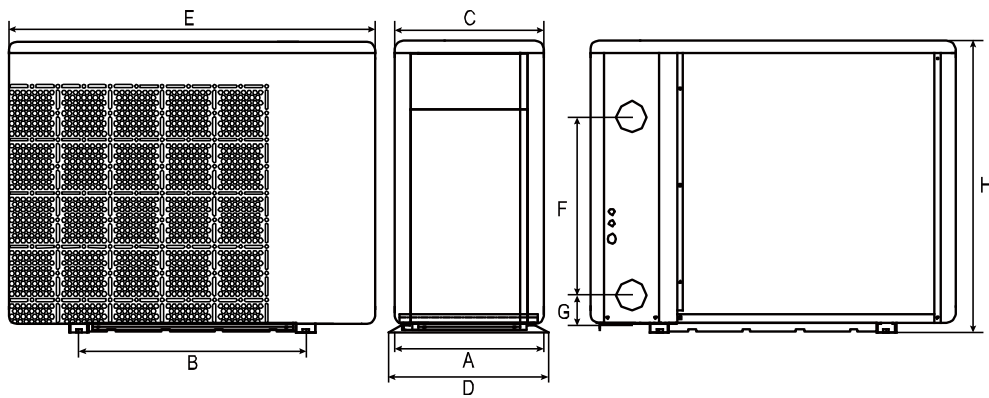

UNIT=MM		A	B	C	D	E	F	G	H
<b>MODEL</b>	<b>IPHCR15</b>	334	590	318	359	894	250	74	648
	<b>IPHCR20</b>	334	590	318	359	894	250	74	648
	<b>IPHCR26</b>	334	590	318	359	894	290	74	648
	<b>IPHCR33</b>	334	590	318	359	954	280	74	648
	<b>IPHCR40</b>	334	590	318	359	954	340	74	648
	<b>IPHCR45</b>	404	590	388	429	954	390	74	648
	<b>IPHCR55</b>	404	590	388	429	954	460	74	755
	<b>IPHCR70</b>	404	720	388	429	1084	620	74	948
	<b>IPHCR70T</b>	404	720	388	429	1084	620	74	948
	<b>IPHCR100T</b>	514	790	498	539	1154	650	74	948

※ Above data is subject to modification without notice.

### 2.2.2. Heat pump installation.

- The frame must be fixed by bolts (M10) to concrete foundation or brackets. The concrete foundation must be solid; the bracket must be strong enough and anti-rust treated;
- The heat pump needs a water pump (Supplied by the user). The recommended pump specification-flux: refer to Technical Parameter, Max. lift  $\geq 10\text{m}$
- When the heat pump is running, there will be condensation water discharged from the bottom, please pay attention to it. Please insert the drainage tube (accessory) into the hole and clip it well, then connect a pipe to drain off the condensation water.

### 2.2.3. Wiring & protecting devices and cable specification

- Connect to appropriate power supply, the voltage should comply with the rated voltage of the products.
- Well earth the heat pump.
- Wiring must be connected by a professional technician according to the circuit diagram.
- Set breaker or fuse according to the local code (leakage operating current  $\leq 30\text{mA}$ ).
- The layout of power cable and signal cable should be orderly and not affecting each other.

**!** 1. Connecting your power wire

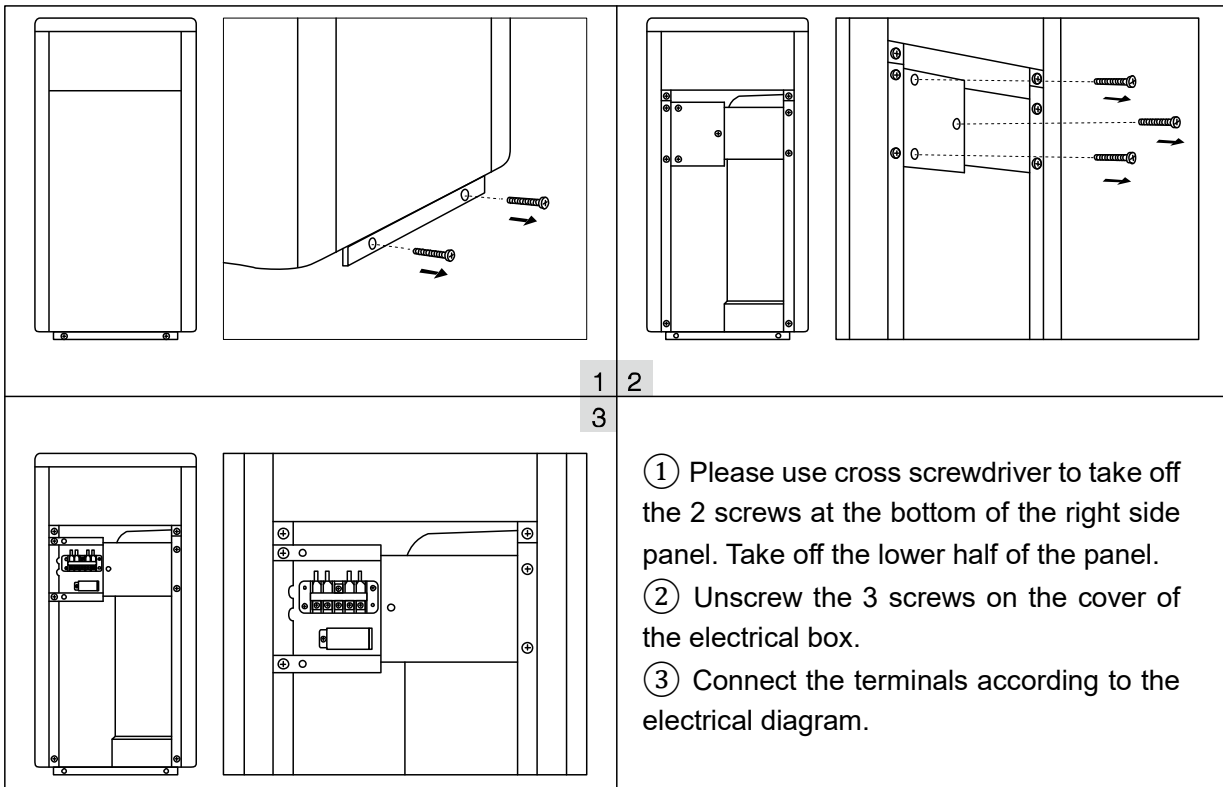

*Note: For IPHCR15-33 model, please open the back panel for power connection. The operation is the same as above.*

**!** 2. Wiring diagram

**A. For power supply: 230V 50Hz**

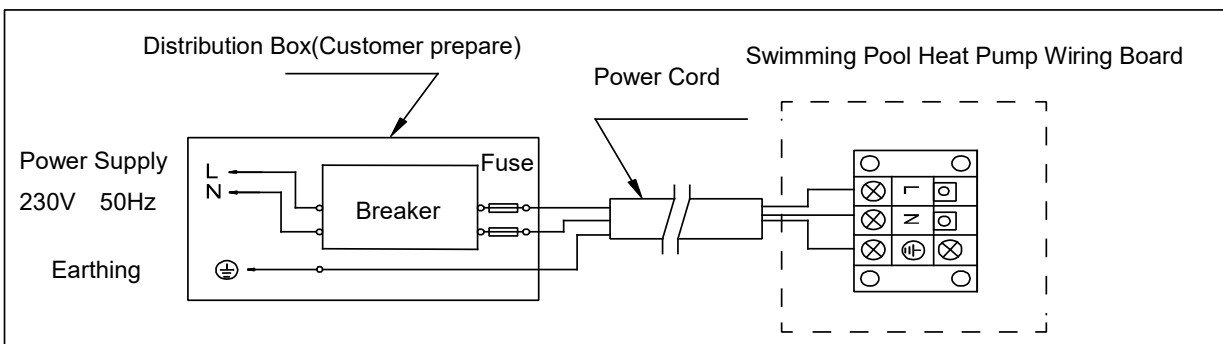

**B. For power supply: 400V 50Hz**

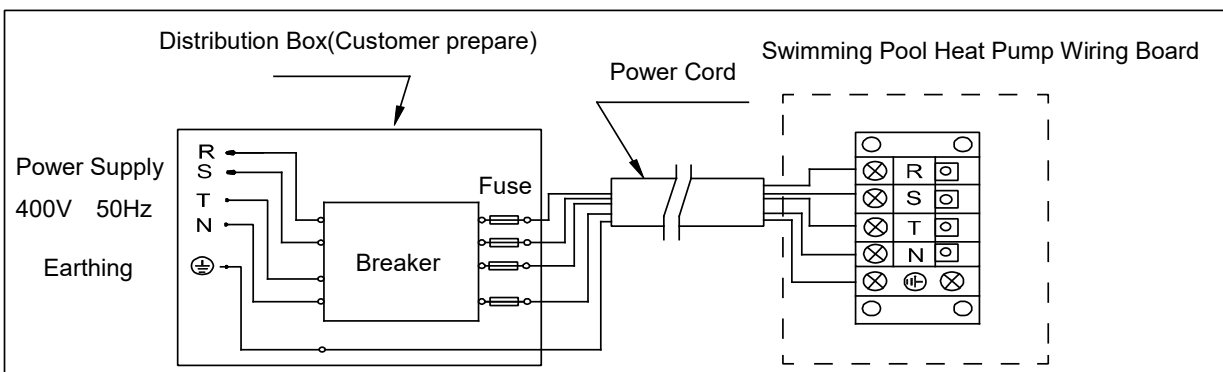



**NOTE:**



Must be hard wired, no plug allowed

- For your safe use in winter, it's strongly recommended to equip heating priority function.
- For the detailed wiring diagram, please refer to Appendix 1.



3. Options for protecting devices and cable specification

MODEL		IPHCR 15	IPHCR 20	IPHCR 26	IPHCR 33	IPHCR 40	IPHCR 45	IPHCR 55	IPHCR 70	IPHCR 70T	IPHCR 100T
Breaker	Rated Current A	9.0	10.5	12.0	14.5	16.5	18.0	21.0	24.0	9.0	12.0
	Rated Residual Action Current mA	30	30	30	30	30	30	30	30	30	30
Fuse A		9.0	10.5	12.0	14.5	16.5	18.0	21.0	24.0	9.0	12.0
Power Cord (mm <sup>2</sup> )		3×1.5	3×2.5	3×2.5	3×2.5	3×2.5	3×4	3×4	3×6	5×2.5	5×2.5
Signal cable (mm <sup>2</sup> )		3×0.5	3×0.5	3×0.5	3×0.5	3×0.5	3×0.5	3×0.5	3×0.5	3×0.5	3×0.5

*NOTE: The above data is adapted to power cord ≤ 10m .If power cord is >10m, wire diameter must be increased. The signal cable can be extended to 50m at most.*

### 2.3. Trial after installation



Please check all the wirings carefully before turning on the heat pump.

#### 2.3.1. Inspection before use

- Check installation of the whole heat pump and the pipe connections according to the pipe connecting drawing;
- Check the electric wiring according to the electrical wiring diagram and earthing connection;
- Make sure that the main power is well connected;
- Check if there is any obstacle in front of the air inlet and outlet of the heat pump

#### 2.3.2. Trial

- The user is advised to start the water pump before the heat pump, and turn off the heat pump before the water pump for long life circle.
- The user should start the water pump, and check for any leakage of water; Power on and press the ON/OFF button of the heat pump, and set desired temperature in the thermostat.
- In order to protect the heat pump, the heat pump is equipped with start delay function. When starting the heat pump, the fan will start to run in 3 minutes, in another 30 seconds, the compressor will start to run.
- After pool heat pump starts up, check for any abnormal noise from the heat pump.
- Check the temperature setting

## 2.4. Maintenance and winterizing

### 2.4.1 Maintenance

**⚠ The maintenance should be carried out once per year by qualified professional technician.**

- Cut off power supply of the heat pump before cleaning, examination and repairing . Do not touch the electronic components until the LED indication lights on PCB turn off.
- Please clean the evaporator with household detergents or clean water, NEVER use gasoline, thinners or any similar fuel.
- Check bolts, cables and connections regularly.

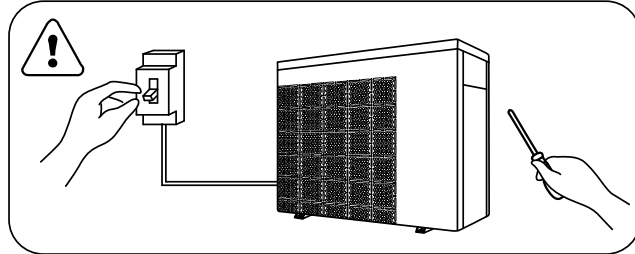

### 2.4.2 Winterizing

In winter season when you don't swim, please cut off power supply and drain water out of the heat pump. When using the heat pump under 2°C, make sure there is always water flow.

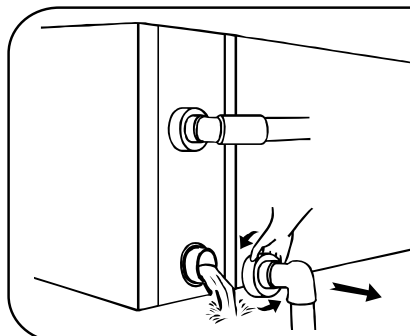

**⚠ Important:**

Unscrew the water union of inlet pipe to let the water flow out.

When the water in machine freezes in winter season, the titanium heat exchanger may be damaged.

## ➤ 3 . Trouble shooting for common faults

FAILURE	REASON	SOLUTION
<b>Heat pump doesn't run</b>	No power	Wait until the power recovers
	Power switch is off	Switch on the power
	Fuse burned	Check and change the fuse
	The breaker is off	Check and turn on the breaker
<b>Fan running but with insufficient heating</b>	evaporator blocked	Remove the obstacles
	Air outlet blocked	Remove the obstacles
	3 minutes start delay	Wait patiently
<b>Display normal, but no heating</b>	Set temp. too low	Set proper heating temp.
	3 minutes start delay	Wait patiently

If above solutions don't work, please contact your installer with detailed information and your model number. Don't try to repair it yourself.

**ATTENTION! Please don't try to repair the heat pump by yourself to avoid any risk.**

## > 4. Failure code

NO.	DISPLAY	NOT FAILURE DESCRIPTION
1	<b>E3</b>	No water protection
2	<b>E5</b>	Power supply exceeds operation range
3	<b>E6</b>	Excessive temp difference between inlet and outlet water(Insufficient water flow protection)
4	<b>Eb</b>	Ambient temperature too high or too low protection
5	<b>Ed</b>	Anti-freezing reminder
NO.	DISPLAY	FAILURE DESCRIPTION
1	<b>E1</b>	High pressure protection
2	<b>E2</b>	Low pressure protection
3	<b>E4</b>	Phases lack protection (three phase model only)
4	<b>E7</b>	Water outlet temp too high or too low protection
5	<b>E8</b>	High exhaust temp protection
6	<b>EA</b>	Evaporator overheat protection (only at cooling mode)
7	<b>P0</b>	Controller communication failure
8	<b>P1</b>	Water inlet temp sensor failure
9	<b>P2</b>	Water outlet temp sensor failure
10	<b>P3</b>	Gas exhaust temp sensor failure
11	<b>P4</b>	Evaporator coil pipe temp sensor failure
12	<b>P5</b>	Gas return temp sensor failure
13	<b>P6</b>	Cooling coil pipe temp sensor failure
14	<b>P7</b>	Ambient temp sensor failure
15	<b>P8</b>	Cooling plate sensor failure
16	<b>P9</b>	Current sensor failure
17	<b>PA</b>	Restart memory failure
18	<b>F1</b>	Compressor drive module failure
19	<b>F2</b>	PFC module failure
20	<b>F3</b>	Compressor start failure
21	<b>F4</b>	Compressor running failure
22	<b>F5</b>	Inverter board over current protection
23	<b>F6</b>	Inverter board overheat protection
24	<b>F7</b>	Current protection
25	<b>F8</b>	Cooling plate overheat protection
26	<b>F9</b>	Fan motor failure
27	<b>Fb</b>	Capacitor no charging protection
28	<b>FA</b>	PFC module over current protection

**APPENDIX 1: HEATING PRIORITY WIRING DIAGRAM (OPTIONAL)**

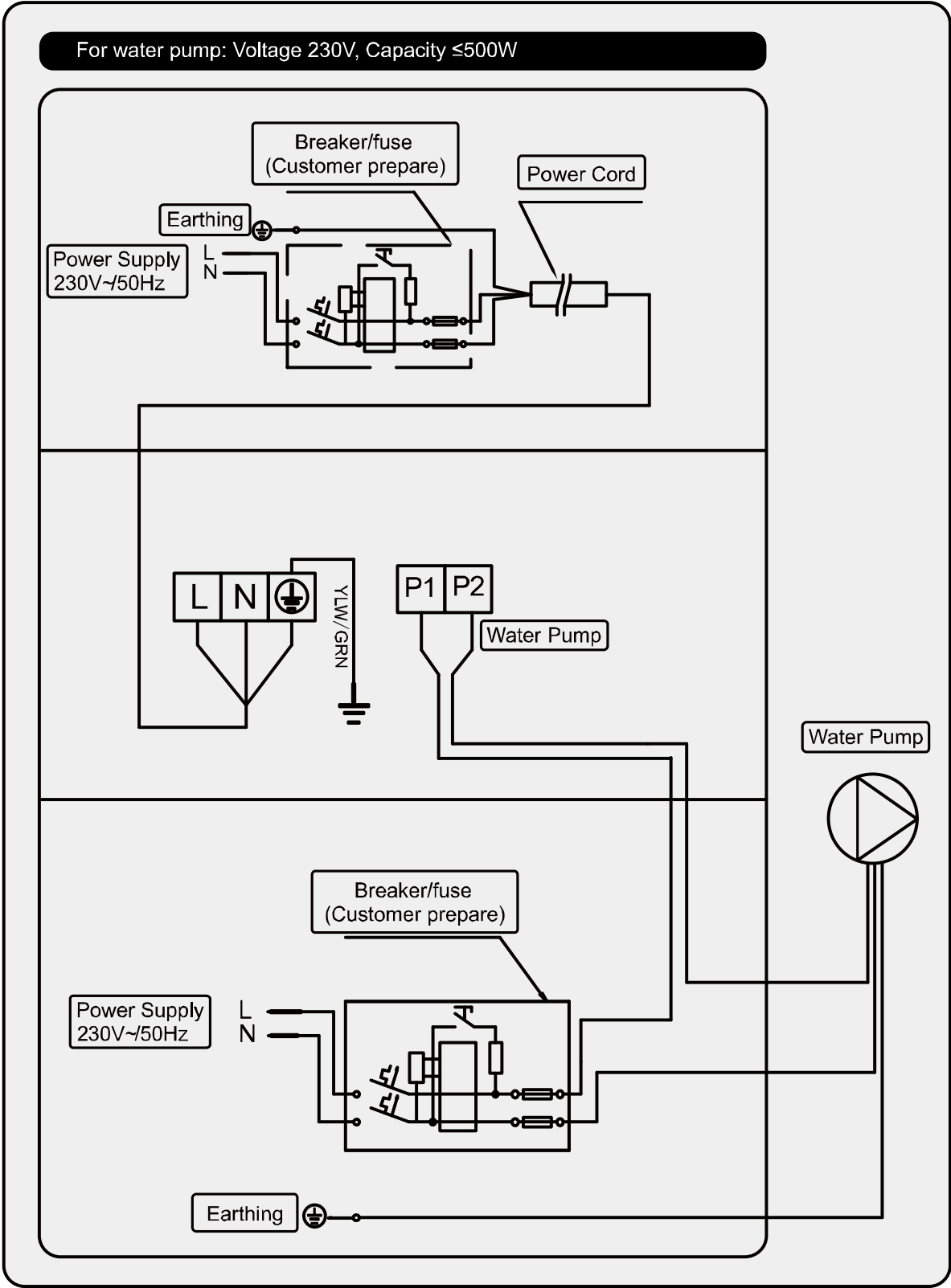

**APPENDIX 2: HEATING PRIORITY WIRING DIAGRAM (OPTIONAL)**

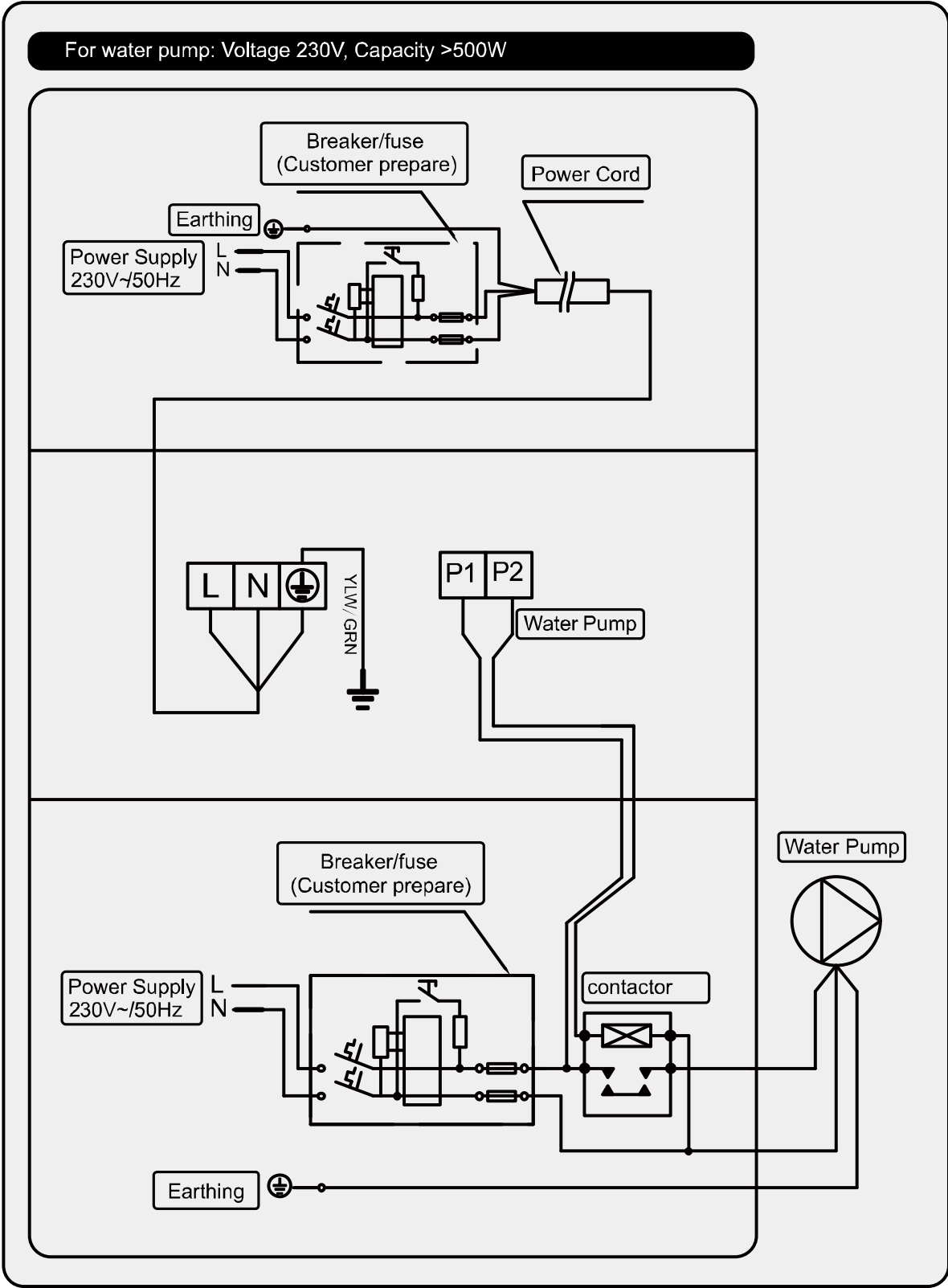

**APPENDIX 3: HEATING PRIORITY WIRING DIAGRAM (OPTIONAL)**

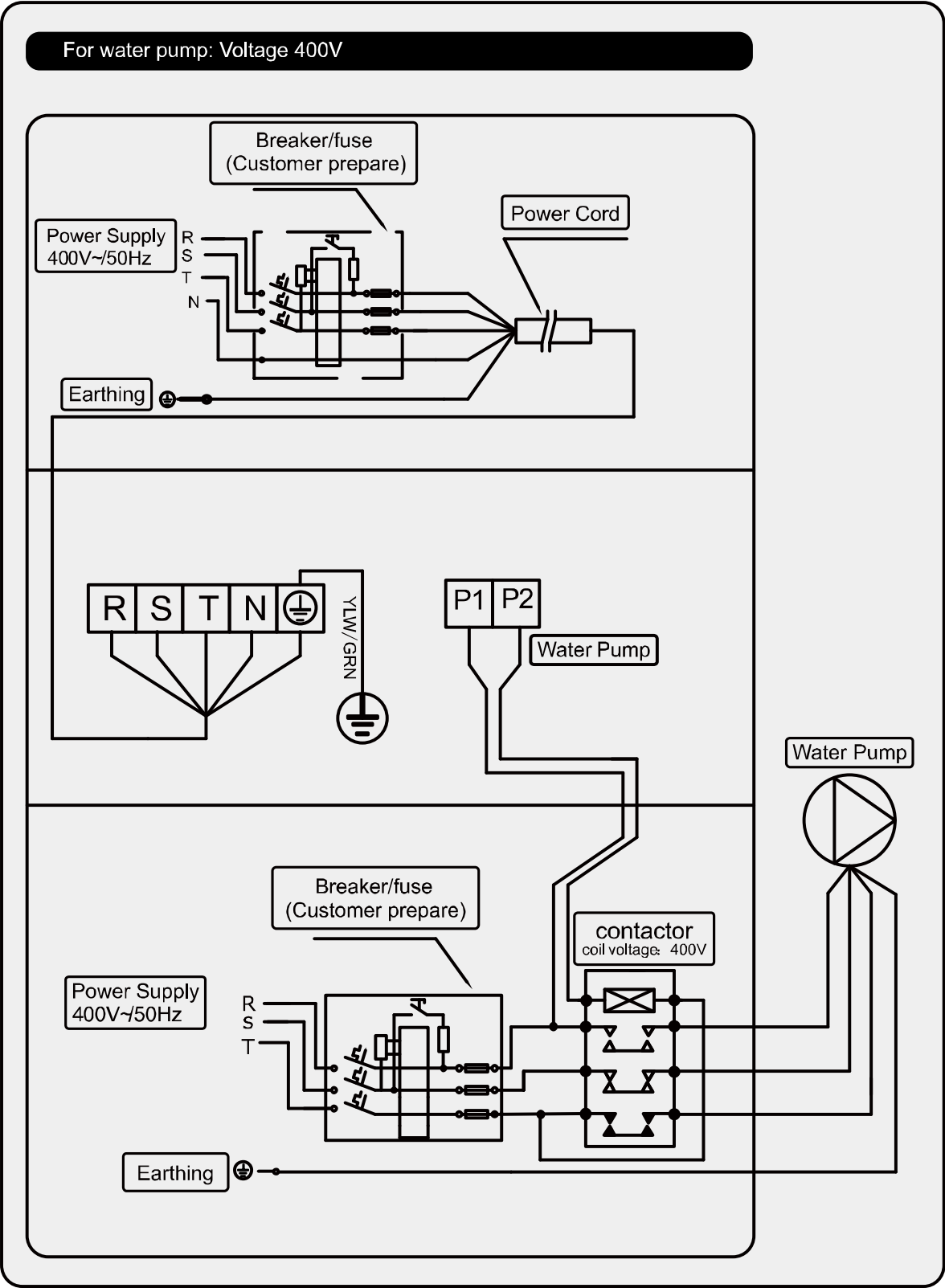

Parallel connection with filtration clock

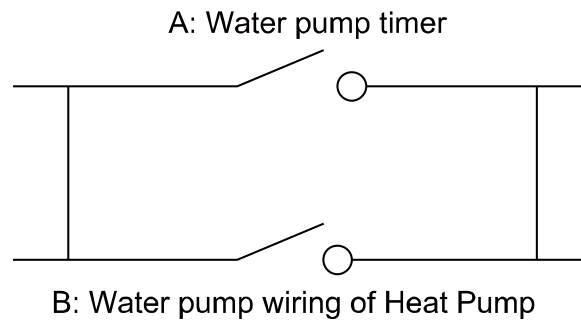

Note: The installer should connect A parallel with B (as above picture). To start the water pump, condition A or B is connected. To stop the water pump, both A and B should be disconnected.

> 5. Wifi setting

1) APP Download



Android mobile please download from



iphone please download from



2) Account registration

a) Registration by Cell phone number/Email

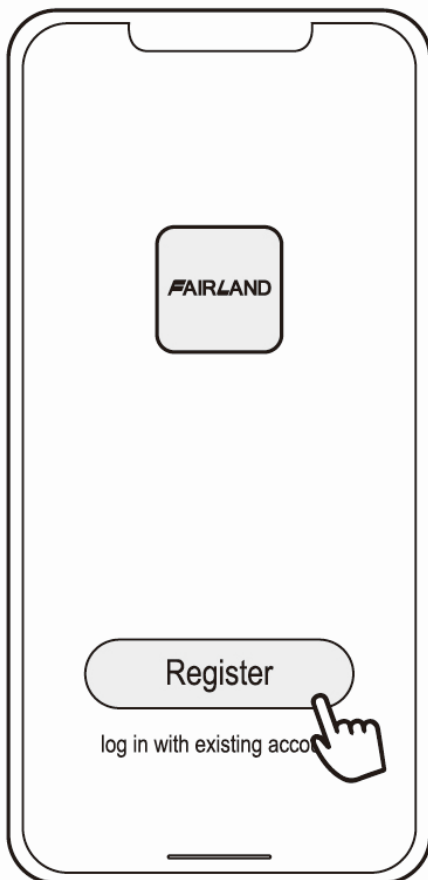



b) Cell phone number registration

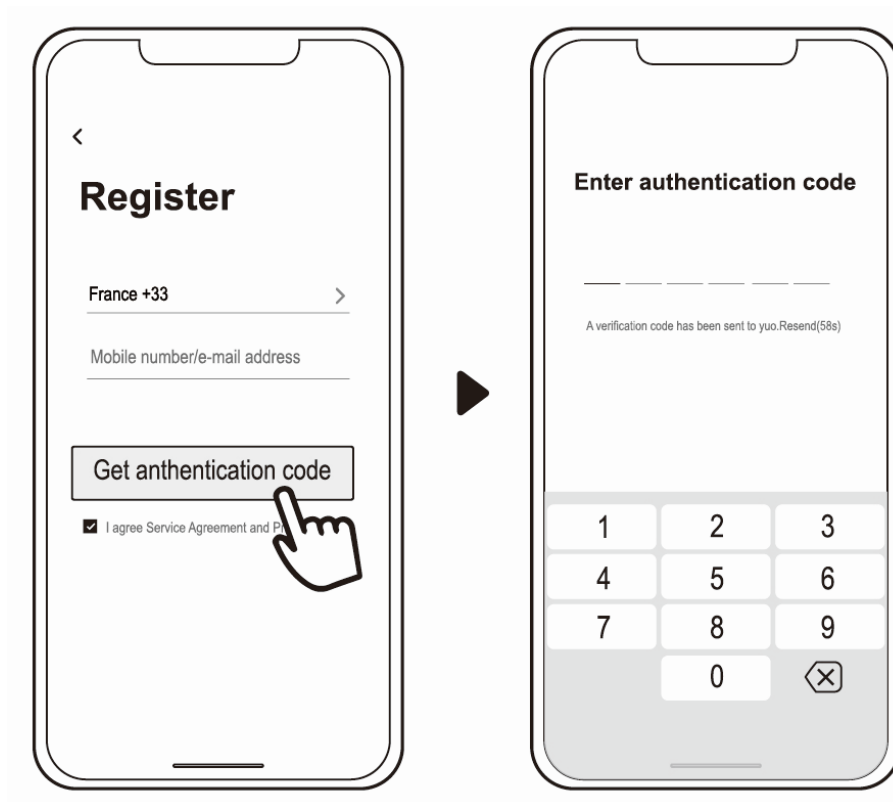

3) Create family

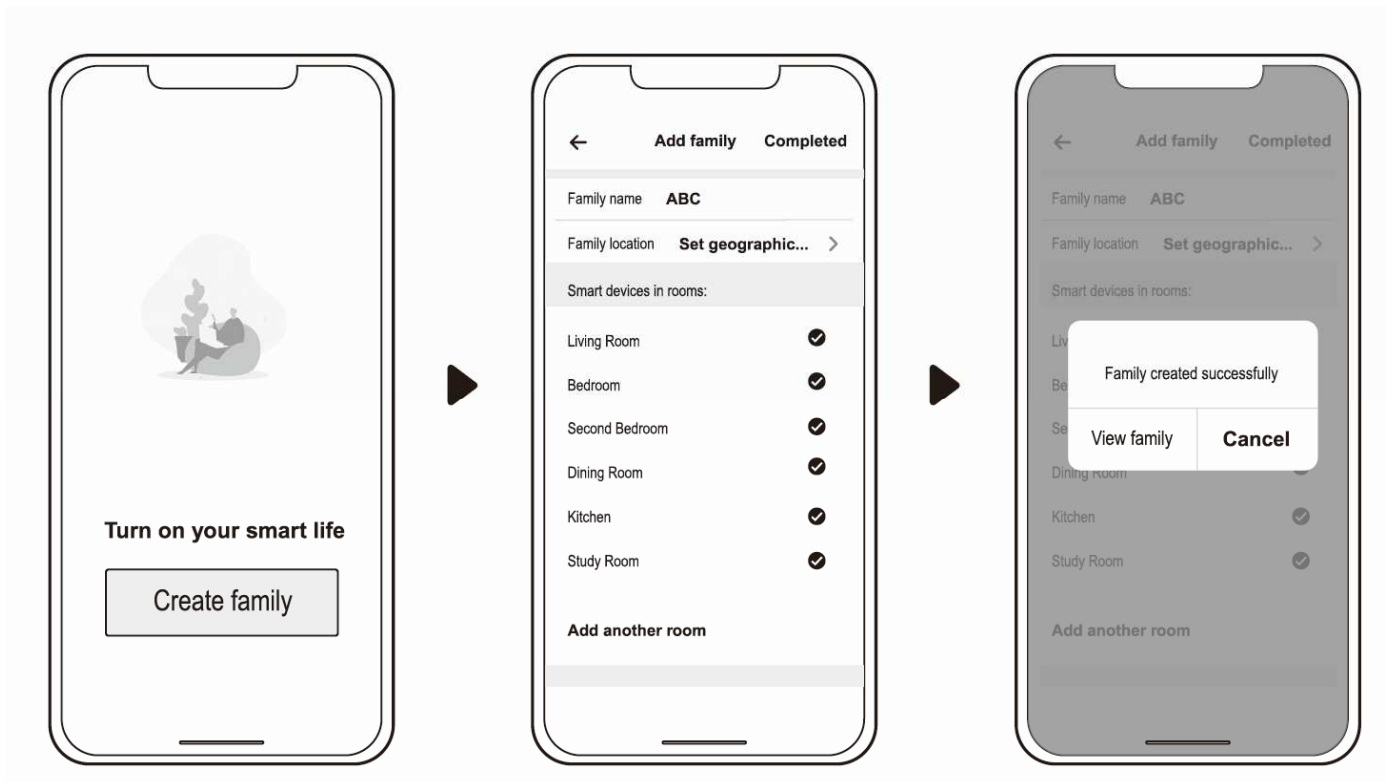

Please set family name and choose the room of device



#### 4) APP Binding

Please make sure your cell phone has connected the Wifi

##### a) Wifi connection:



Press  for 3 seconds after screen unlock,  will be flashing to enter Wifi binding program.

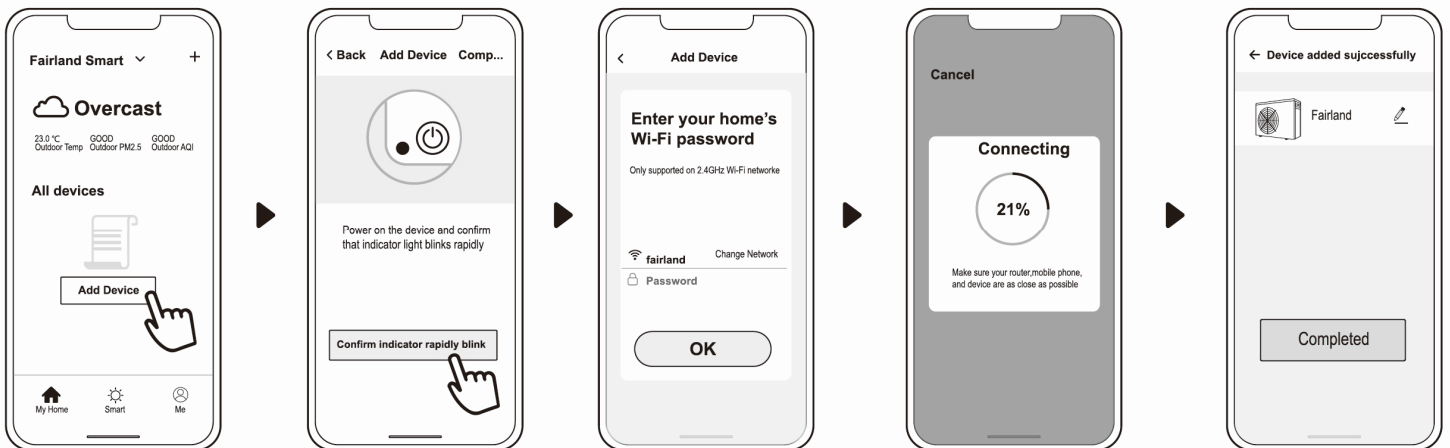

b) Click "Add device", follow indication to finish binding.  display on the screen once Wifi connection success.



- c) If connect fails, please make sure your network name and password is correct. And your router, mobile phone and device are as close as possible.
- d) Wifi rebinding (When Wifi password changes or network configuration changes):

Press  for 10 seconds,  will be flashing slowly for 60 seconds. Then  will be off. The original binding will be removed. Follow step above for rebinding.

Remarks: Please make sure the router is configured at 2.4G.

5) Operation

For heat pump with Heating & Cooling function.

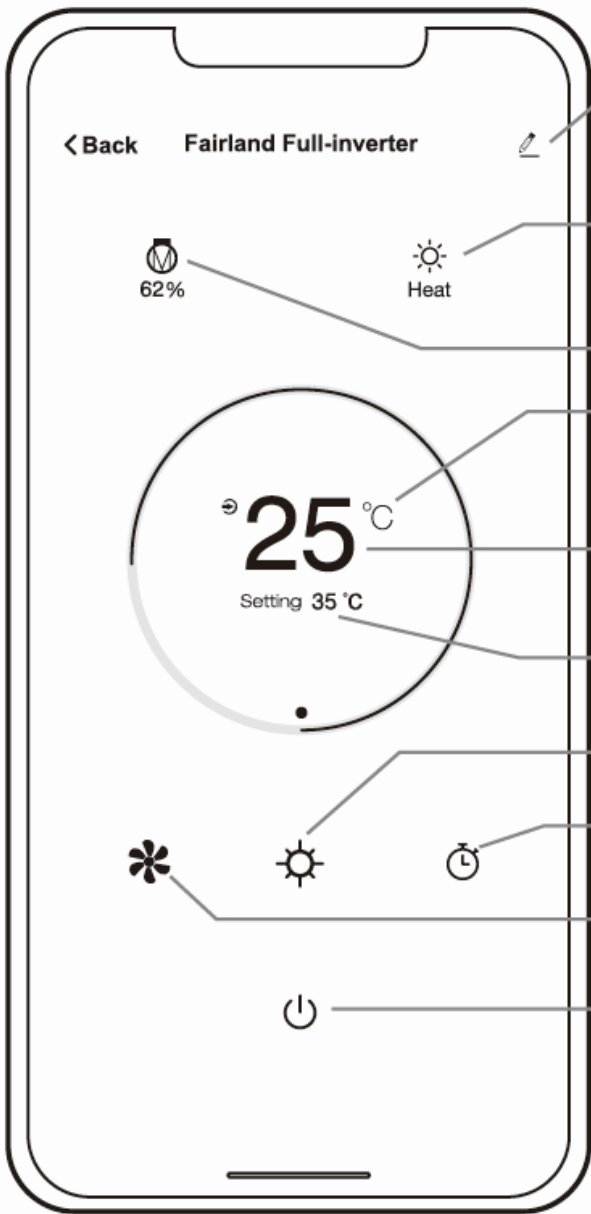

The image shows a smartphone app interface for a Fairland Full-inverter heat pump. The interface includes a back button, a device name, a heating capacity percentage, a temperature display with a current and setting value, a heating/cooling status indicator, a timer, a smart/silence mode selector, and a power button. Callout lines connect these elements to a list of descriptions on the right.

- More  $\Rightarrow$  share devices
- Indicate the status of Heating / Cooling
- Heating capacity percentage
- Select °C/°F
- The current swimming pool water temperature
- The setting temperature
- Select Heating/ Cooling Function
- Timer
- Select Smart/ Silence Mode
- On/Off

6) Share devices to your family members

After binding, if your family members also want to control the device.

Please let your family members register the APP first, and then the administrator can operate as below:

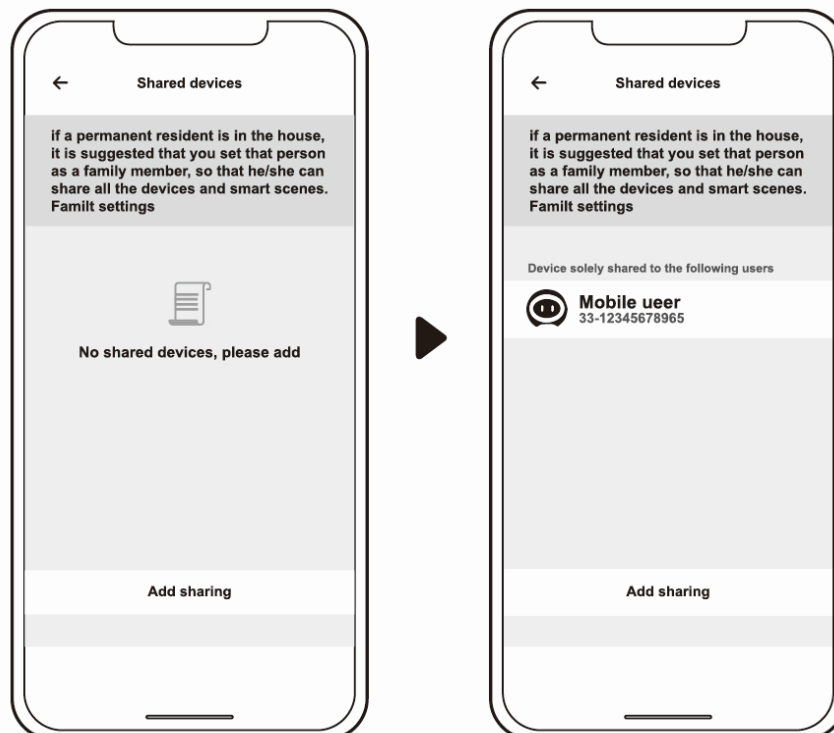
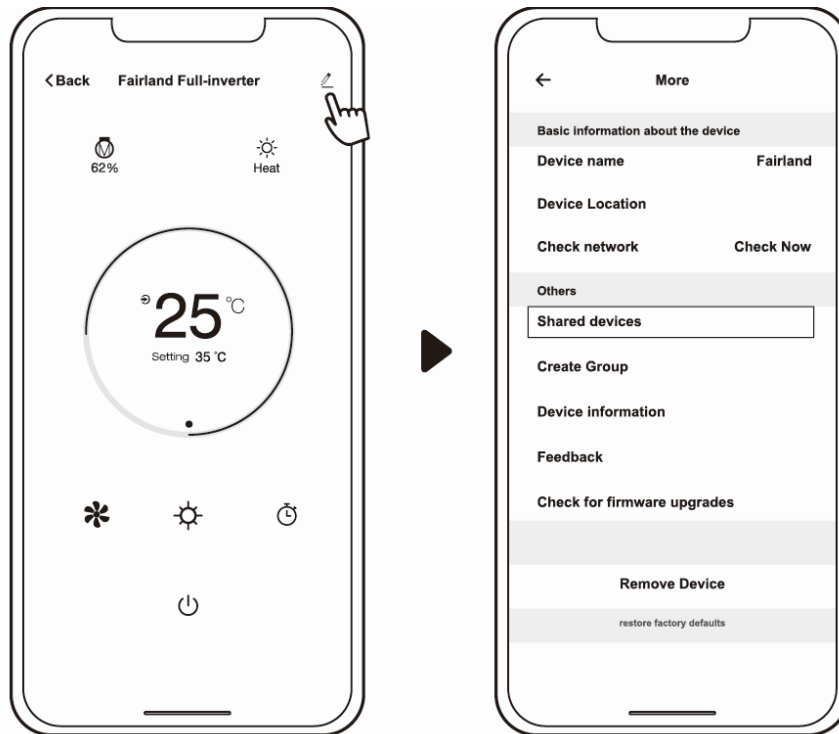

Then your family members can log in as below:

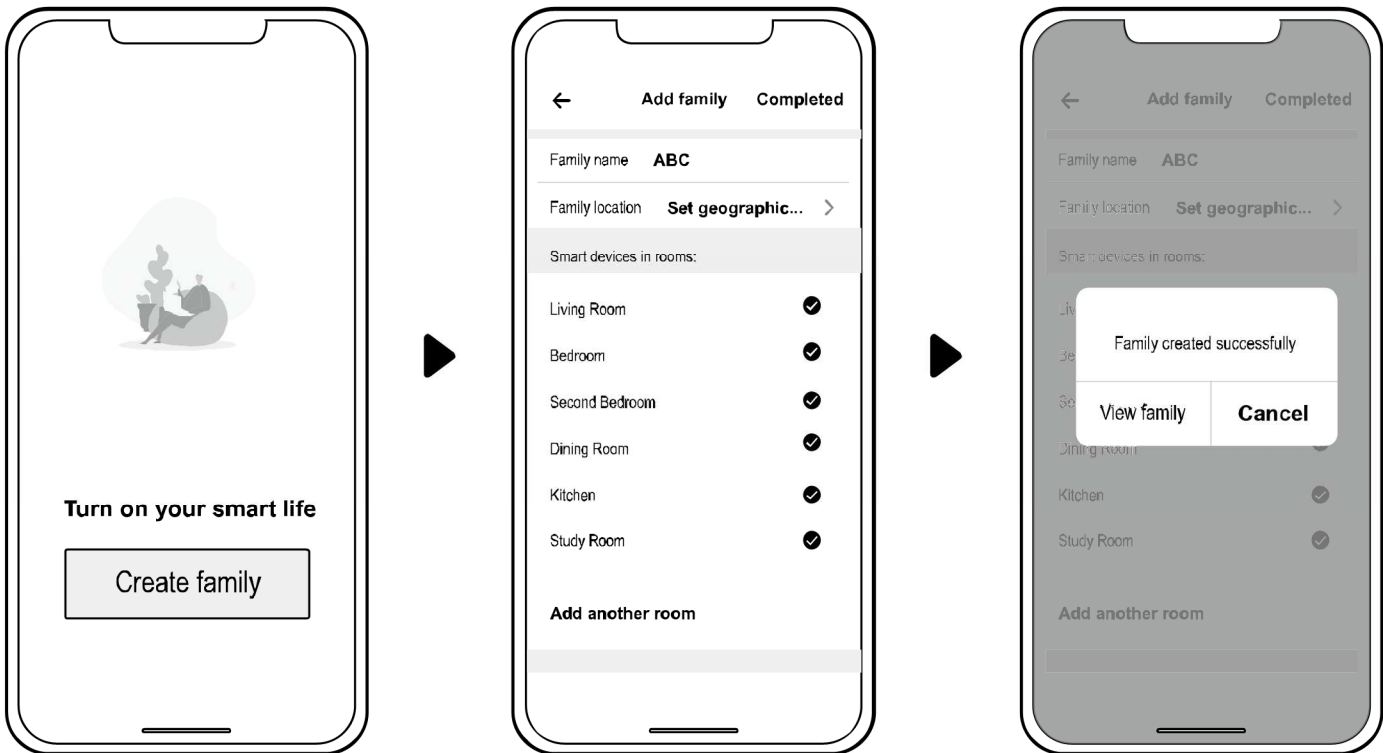

- Notice: 1. The weather forecast is just for reference.  
2. APP is subject to updating without notice.

The factory reserves the final interpretation right.

And keep the right to stop or change product specification and design without prior notice at any time, no need to bear the resulting obligations.



EN-CZ-DE-HR



## NÁVOD K INSTALACI A POUŽITÍ

Děkujeme vám, že jste si vybrali tepelné čerpadlo Rapid s invertorovou technologií Plus od společnosti Fairland.

# Obsah

<b>Pro uživatele .....</b>	<b>P.3-P.10</b>
1. Všeobecné informace: .....	- 3 -
1.1. Obsah: .....	- 3 -
1.2. Provozní podmínky a rozsahy: .....	- 3 -
1.3. Výhody různých provozních režimů: .....	- 4 -
1.4. Prosím pozor: .....	- 4 -
2. Obsluha .....	- 6 -
2.1. Upozornění před použitím .....	- 6 -
2.2. Pokyny k provozu .....	- 6 -
2.3. Denní údržba a zazimování .....	- 9 -
3. Technická data .....	- 10 -
<b>Pro instalatéry a profesionály .....</b>	<b>P.11-P.27</b>
1. Přeprava .....	- 11 -
2. Instalace a údržba .....	- 11 -
2.1. Upozornění před instalací: .....	- 11 -
2.2. Instalační pokyny .....	- 12 -
2.3. Kontrola po instalaci .....	- 15 -
2.4. Údržba a zazimování .....	- 16 -
3 . Odstraňování běžných závad .....	- 16 -
4 . Kód závady .....	- 17 -
Příloha 1: Schéma elektrického zapojení priority ohřevu (volitelně) .....	- 18 -
Příloha 2: Schéma elektrického zapojení priority ohřevu (volitelně) .....	- 19 -
Příloha 3: Schéma elektrického zapojení priority ohřevu (volitelně) .....	- 20 -
5. Nastavení WiFi .....	- 22 -

**PŘEČTĚTE SI HO PROSÍM PEČLIVĚ A ULOŽTE HO PRO**

**POZDĚJŠÍ POUŽITÍ**

Tento návod vám poskytne nutné informace pro optimální používání a údržbu,



## VAROVÁNÍ:

- Před instalací, použitím a údržbou si přečtěte následující pokyny.
- Montáž, demontáž a údržbu musí provádět odborný personál v souladu s příslušnými předpisy.
- Zkouška utěsnění plynu musí být provedena před a po instalaci.

### 1. Použití

- Tepelné čerpadlo musí být instalováno nebo zlikvidováno odborníky a je zakázáno jednotku demontovat a znovu instalovat konečným uživatelem.
- Předpřívodema odvodem vzduchu z tepelného čerpadla musí být volné místo viz návod.**

### 2. Instalace

- Tento výrobek musí být chráněn před jakýmkoli zdrojem ohně.

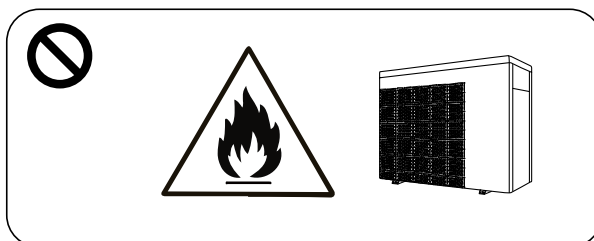

- Čerpadlo nesmí být instalováno v uzavřené místnosti.

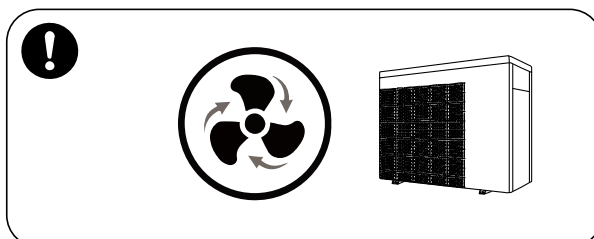

- Před svařováním vysajte kompletně chladivo. Svařování může provádět pouze odborník v profesionálním servisním středisku.

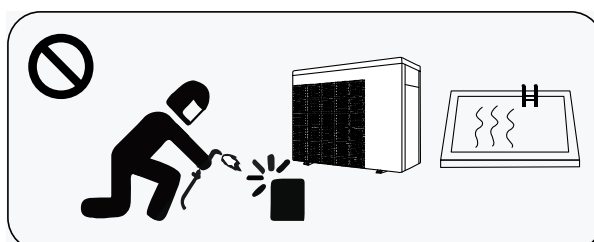



- d. Pokud dojde k úniku plynu, musí být tepelné čerpadlo odstaveno z provozu a jednotka musí být opravena v profesionálním servisním středisku.

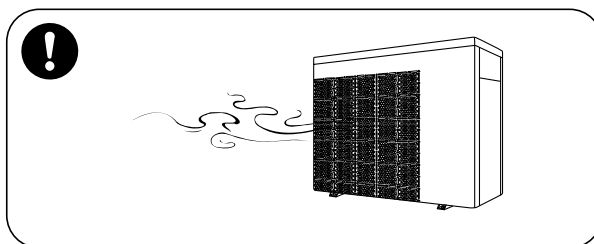

### 3. Přeprava a skladování

- Přeprava tepelných čerpadel není povolena v utěsněných prostorech.
- Připřevážení je nutné, pokud možno, dodržovat konstantní rychlost bez náhlé změny rychlosti nebo brzdění, aby nedošlo k poškození zboží.
- Tepelné čerpadlo musí být dostatečně vzdáleno od možného zdroje požáru.
- Místo skladování musí být dobře větráno. Vyžadováno je odvětrávací zařízení.

### 4. Poznámky k údržbě

- Pokud je zapotřebí údržba nebo likvidace, obraťte se na autorizované servisní středisko.
- Požadavek na kvalifikaci: Všichni provozovatelé, kteří likvidují plyn, musí mít platnou certifikaci.
- Při údržbě nebo při plnění plynu dodržujte požadavky výrobce. Viz návod k obsluze.

## > 1. Všeobecné informace:

### 1.1. Obsah:

Po vybalení prosím zkontrolujte, zda máte všechny následující díly.

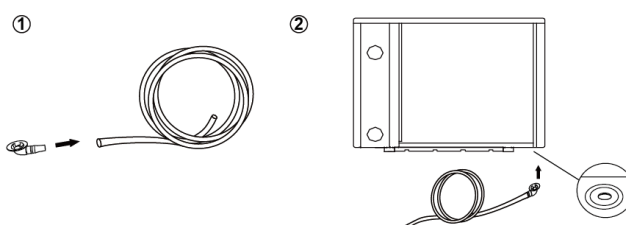
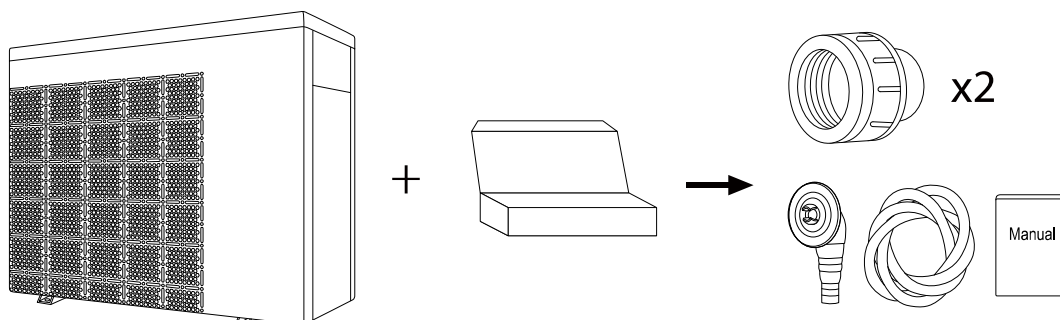

### **DŮLEŽITE:**

Neinstalujte připojení vody špatným směrem!

#### STEP 1

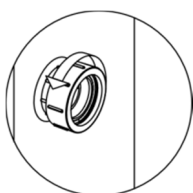

#### STEP 2

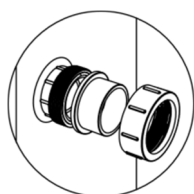

#### STEP 3

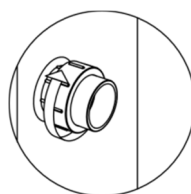

### 1.2. Provozní podmínky a rozsahy:

POLOŽKY		ROZSAH
Provozní rozsah	Teplota vzduchu	-7 °C~43 °C
Nastavení teploty	topení	18 °C~40 °C
	chlazení	12 °C~30 °C

*Tepelné čerpadlo má ideální výkon při rozsahu teplot 15 °C~25 °C*

### 1.3. Výhody různých provozních režimů:

Tepelné čerpadlo má dva provozní režimy: Smart a Silence. Mají různé výhody za různých podmínek

REŽIM	DOPORUČENÍ	VÝHODY
	Smart Program jako standard	Topný výkon: 20 % až 100 % Inteligentní optimalizace Rychlé topení
	Tichý program k použití v noci	Topný výkon: 20 % až 80 % Hladina hluku o 3 dB (A) nižší než režim Smart.

### 1.4. Prosím pozor:

**⚠ Toto tepelné čerpadlo má paměťovou funkci pro případ vypnutí napájení.  
Při obnovení napájení se čerpadlo automaticky restartuje.**

1.4.1. Tepelné čerpadlo se dá používat jen pro ohřev vody v bazénu. NIKDY se nesmí používat pro ohřev jiných, hořlavých nebo kalných kapalin.

1.4.2. Tepelné čerpadlo nezvedejte při přemísťování za vodní přípojku, neboť tak dojde k poškození titanového tepelného výměníku uvnitř tepelného čerpadla.

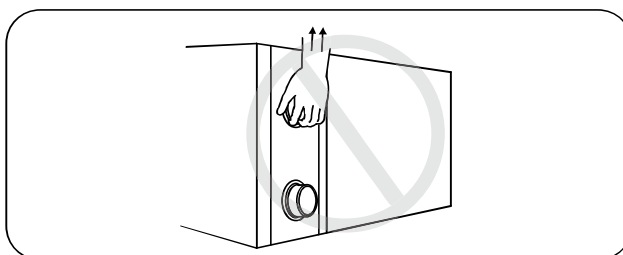

1.4.3. Neumísťujte překážky před vstup a výstup vzduchu tepelného čerpadla.

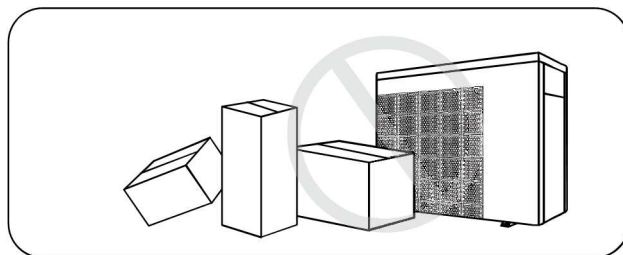

1.4.4. Nestrkejte nic do vstupu nebo výstupu, neboť to může vést ke snížení účinnosti tepelného čerpadla nebo jeho zastavení.

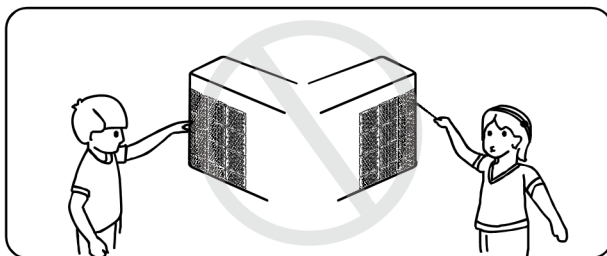

1.4.5. V blízkosti tepelného čerpadla nepoužívejte ani neskladujte hořlavé plyny nebo kapaliny, jako jsou rozpouštědla, barvy a palivo, aby nedošlo k požáru.

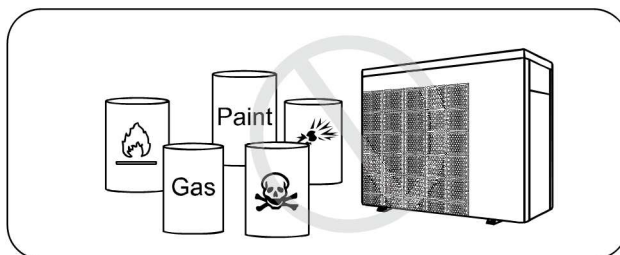

1.4.6. Při jakýchkoli neobvyklých projevech, například nenormálním hluku, zápachu, kouři a elektrickém probíjení vypněte okamžitě síťové napájení a obraťte se na svého místního prodejce. Nepokoušejte se tepelné čerpadlo sami opravovat.

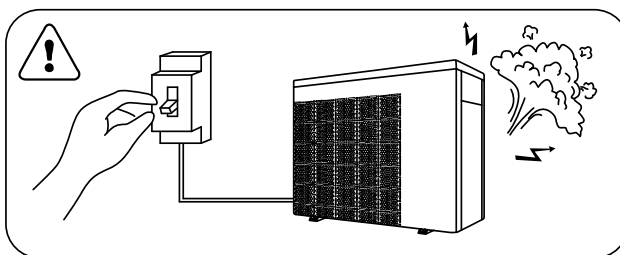

1.4.7. Hlavní spínač musí být umístěn mimo dosah dětí.

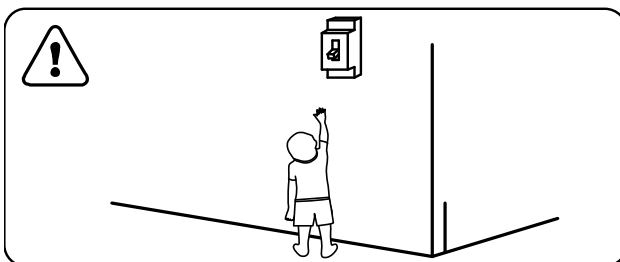

1.4.8. Při bouři prosím vypněte napájení.

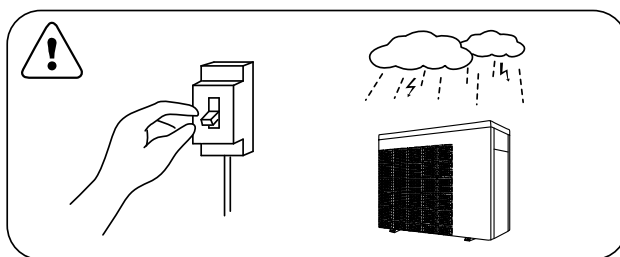

1.4.9. Pamatujte prosím na to, že následující kódy nepředstavují závadu.

	KÓD
Nízký, nebo žádný průtok vody	E3
Upozornění na odmrazování	Ed
Mimo provozní rozsah	Eb
Nedostatečný průtok vody nebo zablokované oběhové čerpadlo	E6
Nenormální výkon	E5





## > 2. Obsluha

### 2.1. Upozornění před použitím

- ① Pro zajištění delší životnosti, prosím ujistěte se, že čerpadlo je zapnuté dříve než se zapne tepelné čerpadlo a zároveň v okamžiku, kdy se vypne tepelné čerpadlo, vypne se také čerpání vody.
- ② Ujistěte se, že systém potrubí neteče, poté odemkněte display a nastartování tepelného čerpadla.

### 2.2. Pokyny k provozu



Symbol	Označení	Funkce
	ON/OFF	1. Zapnout / Vypnout 2. Nastavení WiFi
	Zamknout/ Odemknout výběr režimu	1. Zmáčknete na 3 vteřiny „Odemknout“ k odemknutí nebo zamknutí obrazovky. 2. Jakmile je display odemčen, zmáčknete dané tlačítko a vyberte program. Auto (12~40°C) Topení (18~40°C) Chlazení (12~30°C)
	Rychlost	Vyberte „Smart“ program nebo „Tichý“ program
	Nahoru / Dolů	Nastavení teploty

Poznámky:







① Uzamčení obrazovky:

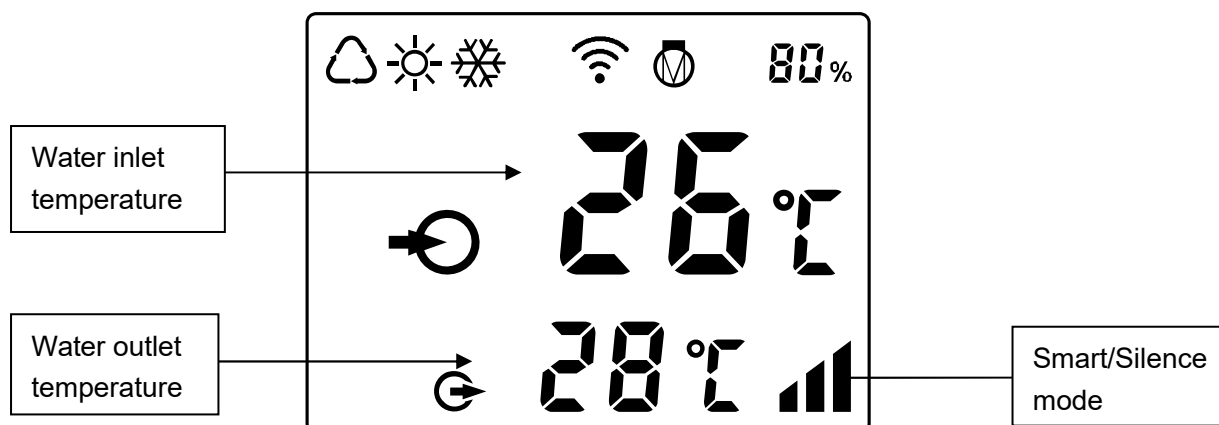

- Jestliže nenastane žádná aktivita během 30ti vteřin, obrazovka se zamkne
- Když je tepelné čerpadlo vypnuté, obrazovka bude černá a bude ukazovat "0%"
- Zmáčkni  na 3 vteřiny k uzamčení a vypnutí obrazovky



② Odemčení obrazovky:

- Zmáčkni  na 3 vteřiny k odemčení a rozsvícení obrazovky.
- Pouze v případě odemčené obrazovky je možné používat ostatní tlačítka.





	Auto
	Topení
	Chlazení
	Procento topné kapacity
	Wifi připojení
	Přívod vody
	Odtok vody

1. Zapnutí: Zmáčkněte  na 3 vteřiny k rozsvícení obrazovky, potom zmáčkněte  k zapnutí samotného tepelného čerpadla.

2. Nastavte teplotu: Když je obrazovka odemknutá, zmáčkněte  nebo  k zobrazení teploty a nebo její nastavení.

3. Výběr programu: Zmáčkněte  k výběru programu.

a. Auto : nastavitelná teplota o rozsahu 12~40°C

b. Topení : nastavitelná teplota o rozsahu 18~40°C

c. Chlazení : nastavitelná teplota o rozsahu 12~30°C



4. Výběr programu Smart neto Tichý:





① Smart program je přednastaven a bude aktivován, jakmile se tepelné čerpadlo zapne. Obrazovka ukazuje .

② Zmáčkněte  k nastavení Tichého programu a obrazovka ukazuje .

(Doporučení: Pro počáteční provoz nastavte program Smart)

5. Rozmrazování

a. Samorozmrazování: Když se tepelné čerpadlo rozmrazuje tak bliká ikona . Po rozmrazení  přestane blikat.

b. Nucené rozmrazování: Když je tepelné čerpadlo zapnuté, zmáčkněte  a  společně. Za 5 vteřin začne rozmrazování a  bude blikat. Po rozmrazení  ikona přestane blikat.

(Pozn.: interval nuceného rozmrazování by měl být delší než 30 minut a kompresor by měl pracovat déle než 10 minut)

6. Převod teploty mezi °C a °F:

Pro zapnutí stiskněte tlačítko " ▲ " a " ▼ " současně po dobu 5 sekund

7. Nastavení WiFi

Prosím laskavě zkontrolujte poslední stránku.

## 2.3. Denní údržba a zazimování

### 2.3.1. Denní údržba

**!** Nezapomeňte prosím odpojit elektrické napájení tepelného čerpadla

- Výparník prosím vyčistěte čistícími prostředky pro domácnost nebo čistou vodou, NIKDY nepoužívejte benzín, rozpouštědla nebo paliva.
- Šrouby, kabely a přípojky pravidelně kontrolujte.

### 2.3.2. Zazimování

V zimním období, pokud neplavete, prosím odpojte elektrickou přípojku a vypusťte vodu z tepelného čerpadla. Při používání tepelného čerpadla při teplotách pod 2 °C zajistěte trvalý průtok vody.

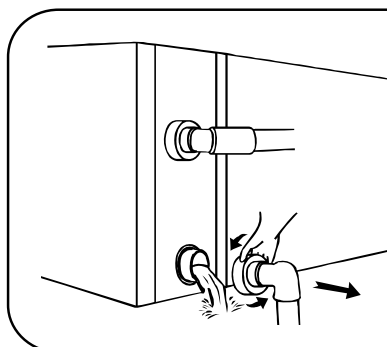

**! Důležité:**

Odšroubujte vodní přípojku vstupního potrubí aby vytekla voda.

Pokud voda v zařízení v zimě zmrzne, může dojít k poškození titanového výměníku.



### > 3. Technická data

Model	IPHCR15	IPHCR20	IPHCR26	IPHCR33	IPHCR40	IPHCR45	IPHCR55	IPHCR70	IPHCR70T	IPHCR100T	
Doporučený objem bazénu (m <sup>3</sup> )	15~30	20~40	25~45	30~55	35~65	40~75	50~95	65~120	65~120	90~160	
Pracovní teplota vzduchu (°C)	<b>-7~43</b>										
<b>Provozní podmínky: vzduch 26°C, voda 26°C, vlhkost 80%</b>											
Topný výkon (kW)	6.5	8.5	10.5	13.0	15.0	17.5	20.5	27.5	27.3	35.8	
C.O.P	14.7~6.0	14.8~7.4	15.0~7.4	15.4~7.3	15.5~6.7	15.8~6.2	15.3~6.0	15.4~6.5	15.3~6.5	15.6~5.8	
C.O.P při 50% rychlosti	10.5	10.9	11.0	11.0	10.9	11.1	10.7	11.2	11.2	10.9	
<b>Provozní podmínky: vzduch 15°C, voda 26°C, vlhkost 70%</b>											
Topný výkon (kW)	4.8	6.3	7.3	9.0	10.5	11.5	14.0	18.0	18.0	24.5	
C.O.P	7.3~4.5	7.4~5.0	7.7~4.8	7.7~4.8	7.8~4.6	7.8~4.5	7.7~4.4	8.1~4.8	8.1~4.8	8.0~4.7	
C.O.P při 50% rychlosti	6.3	6.6	6.8	6.8	6.6	6.4	6.3	6.8	6.8	7.0	
<b>Provozní podmínky: vzduch 35°C, voda 28°C, vlhkost 80%</b>											
Chladicí výkon (kW)	3.0	4.0	4.6	5.6	6.8	7.8	10.0	12.2	12.2	16.5	
Jmenovitý vstupní výkon (kW) při teplotě vzduchu 15°C	0.13~1.06	0.17~1.2	0.19~1.5	0.23~1.81	0.27~2.2	0.30~2.6	0.36~3.18	0.55~3.8	0.55~3.9	0.61~5.2	
Jmenovitý vstupní proud (A) při teplotě vzduchu 15°C	0.56~4.60	0.74~5.2	0.83~6.5	1.00~7.87	1.17~9.6	1.3~11.3	1.57~13.8	2.4~16.5	0.79~5.6	0.88~7.4	
Elektrické napájení	<b>230V/1 Ph/50Hz</b>							<b>400V/3 Ph/50Hz</b>			
Doporučený průtok vody (m <sup>3</sup> /h)	2~4	2~4	3~4	4~6	5~7	6.5~8.5	8~10	10~12	10~12	12~18	
Hladina akustického tlaku 1m dB(A)	37.8~47.2	38.8~48.2	38.6~49.9	42.1~50.7	41.3~55.0	43.1~53.8	40.9~54.2	43.5~54.9	43.5~54.9	42.6~54.7	
Hladina akustického tlaku 10m dB(A)	17.8~27.2	18.8~28.2	18.6~29.9	22.1~30.7	21.3~35.0	23.1~33.8	20.9~34.2	23.5~34.9	23.5~34.9	22.6~34.7	
Rozměry vstupního - výstupního vodního potrubí (mm)	<b>50</b>										
Čisté rozměry DxŠxV (mm)	894×359 × 648	894×359 × 648	894×359 × 648	954×359 × 648	954×359 × 648	954×429 × 648	954×429 × 755	1084×429 × 948	1084×429 × 948	1154×539 × 948	
Čistá hmotnost (kg)	42	45	49	50	52	63	68	90	93	120	

1. Uvedené hodnoty jsou platné za ideálních podmínek: bazén zakrytý tepelně izolačním krytem, filtrační systém běžící minimálně 15 hodin denně.
2. Související parametry podléhají pravidelným změnám v rámci technických zlepšení bez předchozího oznámení. Podrobnosti naleznete na typovém štítku.

## > 1. Přeprava

1.1. Skladování nebo přeprava tepelného čerpadla musí probíhat ve vzpřímené poloze.

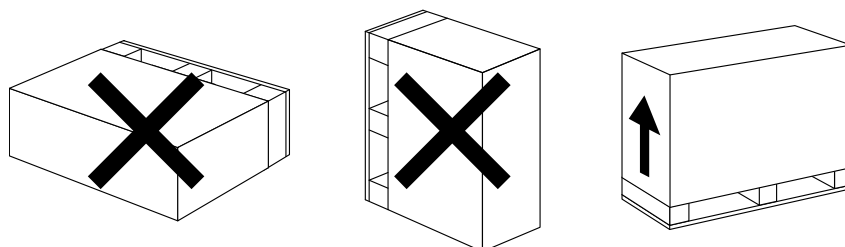

1.2. Tepelné čerpadlo při přemísťování nezvedejte za vodní přípojku, neboť tak dojde k poškození titanového tepelného výměníku uvnitř tepelného čerpadla.

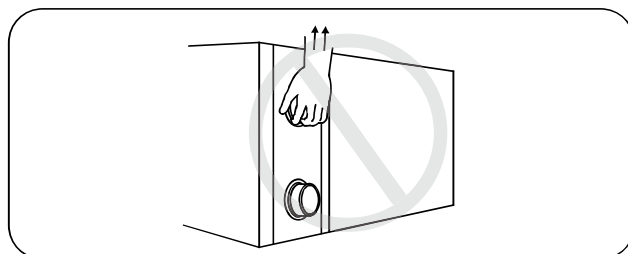

## > 2. Instalace a údržba

**!** Čerpadlo musí být instalováno profesionálním týmem. Uživatelé nejsou oprávněni provádět instalaci sami, neboť při tom může dojít k poškození tepelného čerpadla a ohrožení bezpečnosti uživatele.

2.1. Upozornění před instalací:

2.1.1. Vstupní a výstupní vodní přípojka nemůže nést tíhu hadic. Tepelné čerpadlo musí být připojeno trubkami vyvěšenými v objímkách!

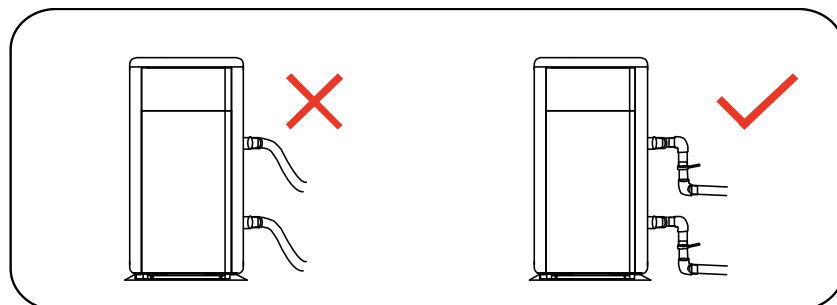

2.1.2. Pro zajištění topné účinnosti musí být délka vodního potrubí mezi bazénem a tepelným čerpadlem  $\leq 10\text{m}$ .

## 2.2. Instalační pokyny

### 2.2.1. Umístění a rozměry

⚠ Tepelné čerpadlo musí být instalované na místě s dobrou ventilací

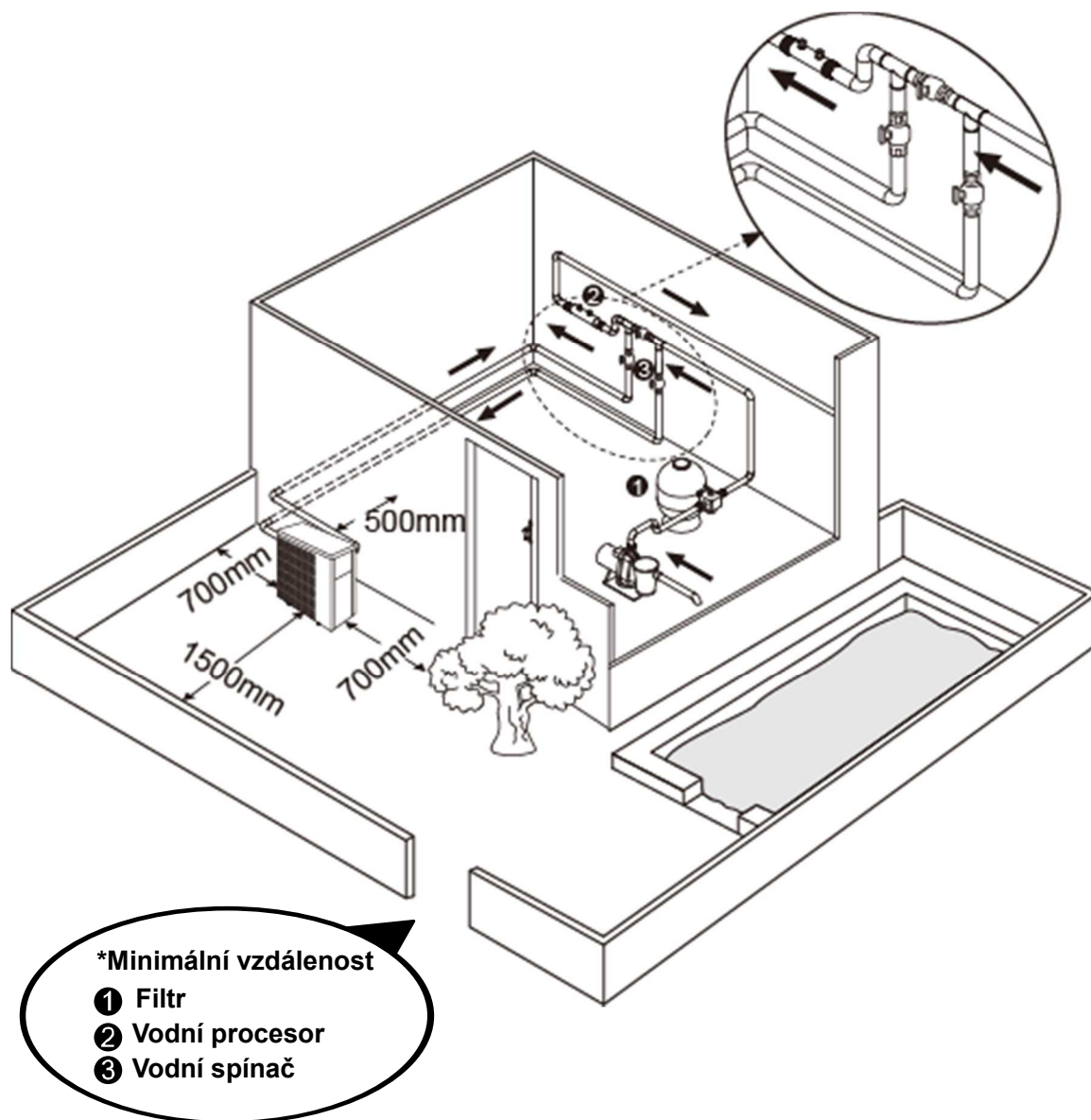

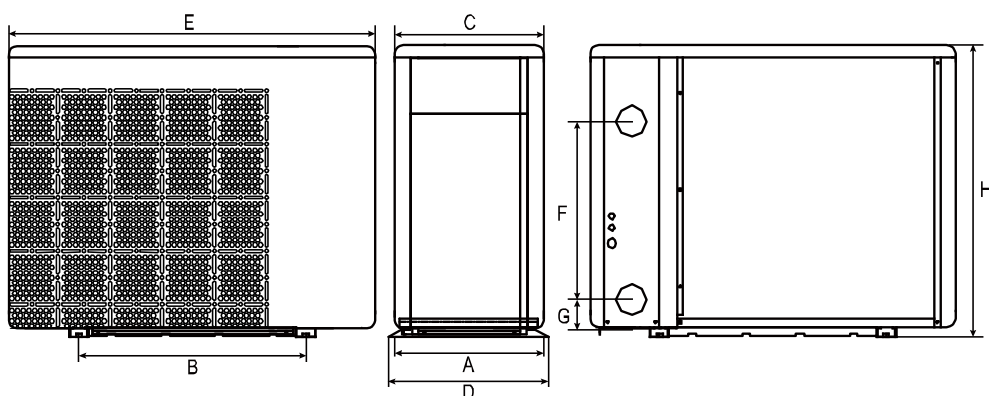

Rozměry =MM		A	B	C	D	E	F	G	H
<b>MODEL</b>	<b>IPHCR15</b>	334	590	318	359	894	250	74	648
	<b>IPHCR20</b>	334	590	318	359	894	250	74	648
	<b>IPHCR26</b>	334	590	318	359	894	290	74	648
	<b>IPHCR33</b>	334	590	318	359	954	280	74	648
	<b>IPHCR40</b>	334	590	318	359	954	340	74	648
	<b>IPHCR45</b>	404	590	388	429	954	390	74	648
	<b>IPHCR55</b>	404	590	388	429	954	460	74	755
	<b>IPHCR70</b>	404	720	388	429	1084	620	74	948
	<b>IPHCR70T</b>	404	720	388	429	1084	620	74	948
	<b>IPHCR100T</b>	514	790	498	539	1154	650	74	948

※ Výše uvedené údaje podléhají změnám bez upozornění.

### 2.2.2. Instalace tepelného čerpadla.

- Rám musí být upevněn šrouby (M10) k betonovému základu nebo držákům. Betonový základ musí být pevný; držák musí být dostatečně pevný a chráněn proti korozi;
- Tepelné čerpadlo vyžaduje oběhové čerpadlo (není součástí dodávky). Doporučený průtok čerpadla: viz technické parametry, maximální výtlačná výška  $\geq 10\text{m}$
- Při běžícím tepelném čerpadle vytéká na dně zkondenzovaná voda, dejte na to prosím pozor. Kondenzační hadici (v příslušenství) zasuňte do otvoru a dobře upevněte, pak hadici připojte k odtoku zkondenzované vody.

### 2.2.3. Elektrické připojení a ochranná zařízení a specifikace kabelů

- Připojte k odpovídajícímu elektrickému napájení, napětí musí odpovídat jmenovitému napětí zařízení.
- Tepelné čerpadlo správně uzemněte.
- Elektrické zapojení musí být provedeno profesionálním technikem podle schématu elektrického zapojení.
- Použijte jistič podle místních předpisů za proudový chránič  $\leq 30\text{mA}$ .
- Umístění silového a signálního kabelu musí být provedeno správně a nesmí se navzájem ovlivňovat.

**!** 1. Připojení napájecího kabelu

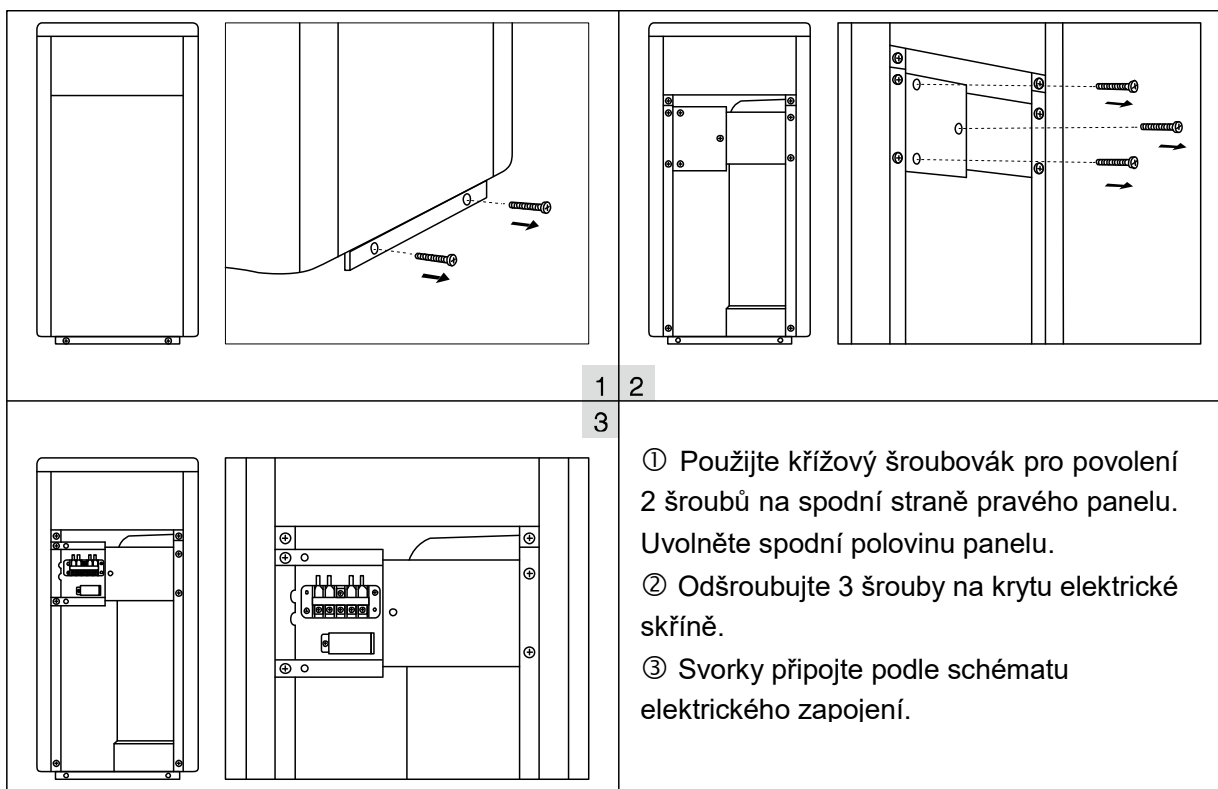

**Poznámka:** u modelu IPHCR15-33 otevřete pro elektrické připojení zadní panel. Postup je stejný jako výše.

**!** 2. Schéma elektrického zapojení

**A. Pro elektrické napájení: 230V 50Hz**

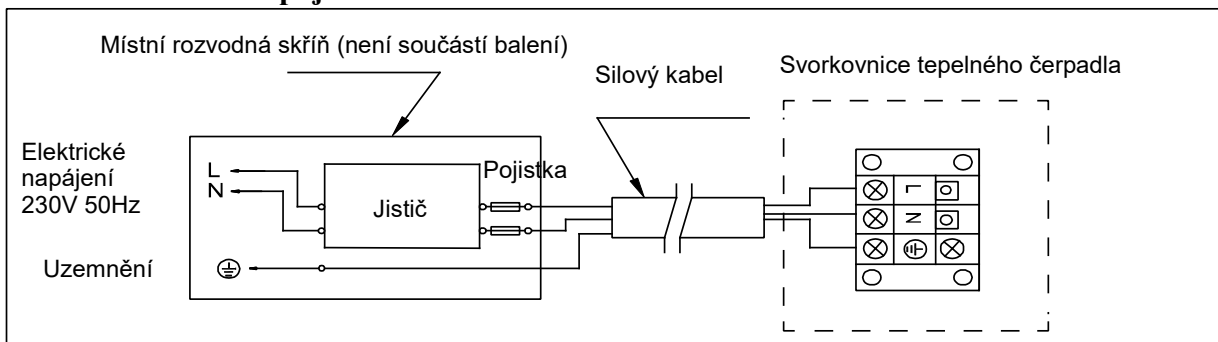

**B. Pro elektrické napájení: 400V 50Hz**

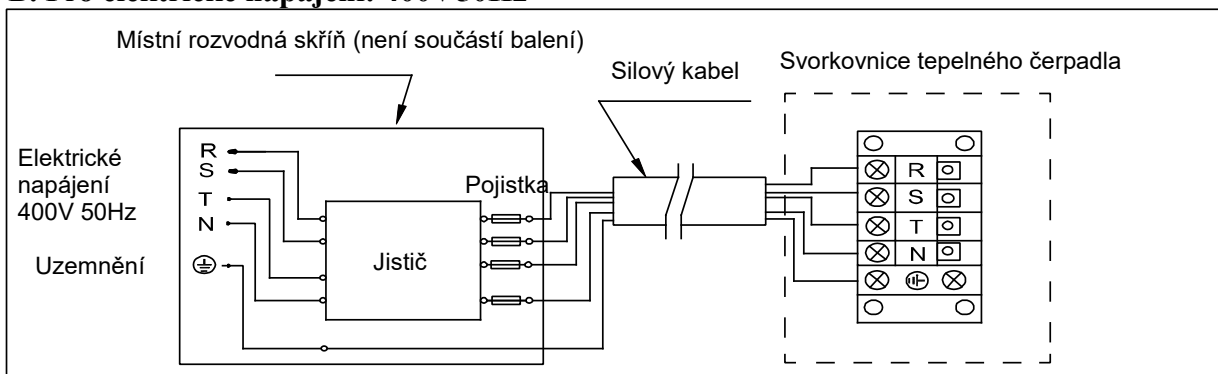

Poznámka:



Musí být pevně připojen, není povoleno žádné zástrčky

- pro bezpečné použití v zimě se důrazně doporučuje použít funkci priority ohřevu.
- Podrobné schéma elektrického zapojení viz příloha 1.

### 3. Možnosti pro ochranná zařízení a specifikace kabelů

MODEL		IPHCR 15	IPHCR 20	IPHCR 26	IPHCR 33	IPHCR 40	IPHCR 45	IPHCR 55	IPHCR 70	IPHCR 70T	IPHCR 100T
Jistič	Maximální odběr (A)	9.0	10.5	12.0	14.5	16.5	18.0	21.0	24.0	9.0	12.0
	Jmenovitý zbytkový akční proud (mA)	30	30	30	30	30	30	30	30	30	30
Jistič A		9.0	10.5	12.0	14.5	16.5	18.0	21.0	24.0	9.0	12.0
Napájecí kabel (mm <sup>2</sup> )		3×1.5	3×2.5	3×2.5	3×2.5	3×2.5	3×4	3×4	3×4	3×6	5×2.5
Signální kabel (mm <sup>2</sup> )		3×0.5	3×0.5	3×0.5	3×0.5	3×0.5	3×0.5	3×0.5	3×0.5	3×0.5	3×0.5

*POZNÁMKA: výše uvedené údaje platí pro napájecí kabel ≤ 10m. Pokud je délka napájecího kabelu > 10 m, je nutno průměr vodičů zvětšit. Signální kabel je možno prodloužit na maximálně 50 m.*

## 2.3. Kontrola po instalaci



Před zapnutím čerpadla prosím pečlivě zkontrolujte všechny kabely.

### 2.3.1. Kontrola před použitím

- Instalaci celého tepelného čerpadla a připojení potrubí zkontrolujte podle schématu připojení potrubí;
- Elektrické zapojení zkontrolujte podle schématu elektrického zapojení a připojení uzemnění;
- Zkontrolujte správné připojení síťového napájení;
- Zkontrolujte, zda nejsou žádné překážky před vstupem a výstupem vzduchu z tepelného čerpadla

### 2.3.2. Zkouška

- Pro dosažení dlouhé životnosti se uživateli doporučuje zapnout oběhové čerpadlo dříve než tepelné čerpadlo a vypnout tepelné čerpadlo dříve než oběhové čerpadlo.
- Uživatel by měl zapnout oběhové čerpadlo a zkontrolovat, jestli nedochází k úniku vody; Zapněte napájení a stiskněte tlačítko ON/OFF tepelného čerpadla a nastavte požadovanou teplotu na ovládacím panelu.
- Tepelné čerpadlo je pro vlastní ochranu vybaveno funkcí prodlevy spuštění. Při zapnutí tepelného čerpadla se ventilátor zapne za 3 minuty, za dalších 30 sekund se zapne kompresor.
- Po zapnutí tepelného čerpadla zkontrolujte, zda z něj nevycházejí žádné nenormální zvuky.
- Zkontrolujte nastavení teploty

## 2.4. Údržba a zazimování

### 2.4.1 Údržba

**!** Údržbu musí provádět jednou za rok kvalifikovaný profesionální technik.

- Elektrické napájení tepelného čerpadla vypněte před čištěním, kontrolou a opravou. Nedotýkejte se elektronických dílů dokud LED kontrolky na PCB nezhasnou.
- Výparník čistěte čistícími prostředky pro domácnost nebo čistou vodou, NIKDY nepoužívejte benzín, rozpouštědla nebo paliva.
- Šrouby, kabely a přípojky pravidelně kontrolujte.

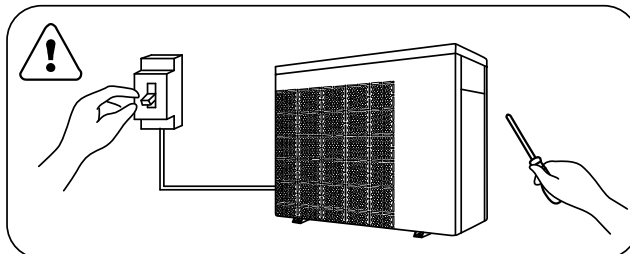

### 2.4.2 Zazimování

V zimním období, pokud neplavete, odpojte elektrickou přípojku a vypusťte vodu z tepelného čerpadla. Při používání tepelného čerpadla při teplotách po 2 °C zajistěte trvalý průtok vody.

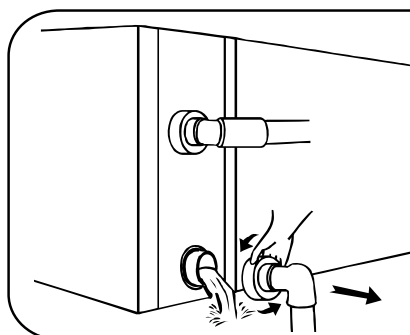

**!** **Důležité:**

Odšroubujte vodní přípojku vstupního potrubí aby vytekla voda. Pokud voda v zařízení v zimě zmrzne, může dojít k poškození titanového výměníku.

## > 3 . Odstraňování běžných závad

ZÁVADA	PŘÍČINA	ODSTRANĚNÍ
<b>Tepelné čerpadlo neběží</b>	Chybí napájení	Počkejte, až se obnoví dodávka proudu
	Hlavní spínač je vypnutý	Zapněte napájení
	Spálená pojistka	Zkontrolujte a vyměňte pojistku
	Vypínač je vypnutý	Zkontrolujte a zapněte vypínač
<b>Ventilátor běží ale při nedostatečném ohřevu</b>	Výparník je ucpaný	Odstraňte všechny překážky
	Výstup vzduchu je ucpaný	Odstraňte všechny překážky
	3 minutová prodleva	Počkejte
<b>Displej je normální, ale tepelné čerpadlo netopí</b>	Je nastavena příliš nízká teplota	Nastavte správnou topnou teplotu
	3 minutová prodleva	Počkejte

Pokud výše uvedená řešení nepomohou, obraťte se na firmu, která provedla instalaci, s podrobnými informacemi a číslem modelu. Nepokoušejte se sami o opravu.

**POZOR!** Nepokoušejte se opravovat tepelné čerpadlo sami, abyste se vyhnuli jakémukoli riziku.

## > 4 . Kód závady

ČÍSLO	Displej	Popis není závada
1	E3	Nízký, nebo žádný průtok vody
2	E5	Ochrana před nestabilitou napájení
3	E6	Nadměrný teplotní rozdíl mezi vstupní a výstupní vodou (ochrana proti nedostatečnému průtoku vody)
4	Eb	Ochrana před příliš vysokou / nízkou okolní teplotou
5	Ed	Upozornění na odmrazování
ČÍSLO	Displej	Popis závady
1	E1	Ochrana proti vysokému tlaku chladiva
2	E2	Ochrana proti nízkému tlaku chladiva
3	E4	Fáze nemají ochranu (platí pro třífázové modely)
4	E7	Ochrana před nízkou výstupní teplotou vody
5	E8	Ochrana před vysokou výstupní teplotou vody
6	EA	Ochrana před přehřátím výparníku
7	P0	Závada komunikace řídicí jednotky
8	P1	Závada snímače vstupní teploty vody
9	P2	Závada snímače výstupní teploty vody
10	P3	Závada snímače výstupní teploty chladiva
11	P4	Závada snímače teploty tepelného výměníku (závada snímače teploty výparníku v režimu chlazení)
12	P5	Závada snímače zpětné teploty chladiva
13	P6	Závada snímače teploty výparníku (závada snímače teploty kondenzátoru v režimu topení)
14	P7	Závada snímače okolní teploty
15	P8	Závada snímače teploty topného kabelu
16	P9	Závada proudového snímače
17	PA	Závada restartu paměti
18	F1	Závada elektroniky modulu kompresoru
19	F2	Závada PFC modulu
20	F3	Závada zapnutí kompresoru
21	F4	Závada provozu kompresoru
22	F5	Nadproudová ochrana modulu kompresoru
23	F6	Ochrana modulu kompresoru proti přehřátí
24	F7	Proudová ochrana
25	F8	Ochrana topného kabelu proti přehřátí
26	F9	Závada motoru ventilátoru
27	Fb	Kondenzátor nemá ochranu proti přebití
28	FA	Modul PFC proti současné ochraně



**Příloha 1: Schéma elektrického zapojení priority ohřevu (volitelně)**

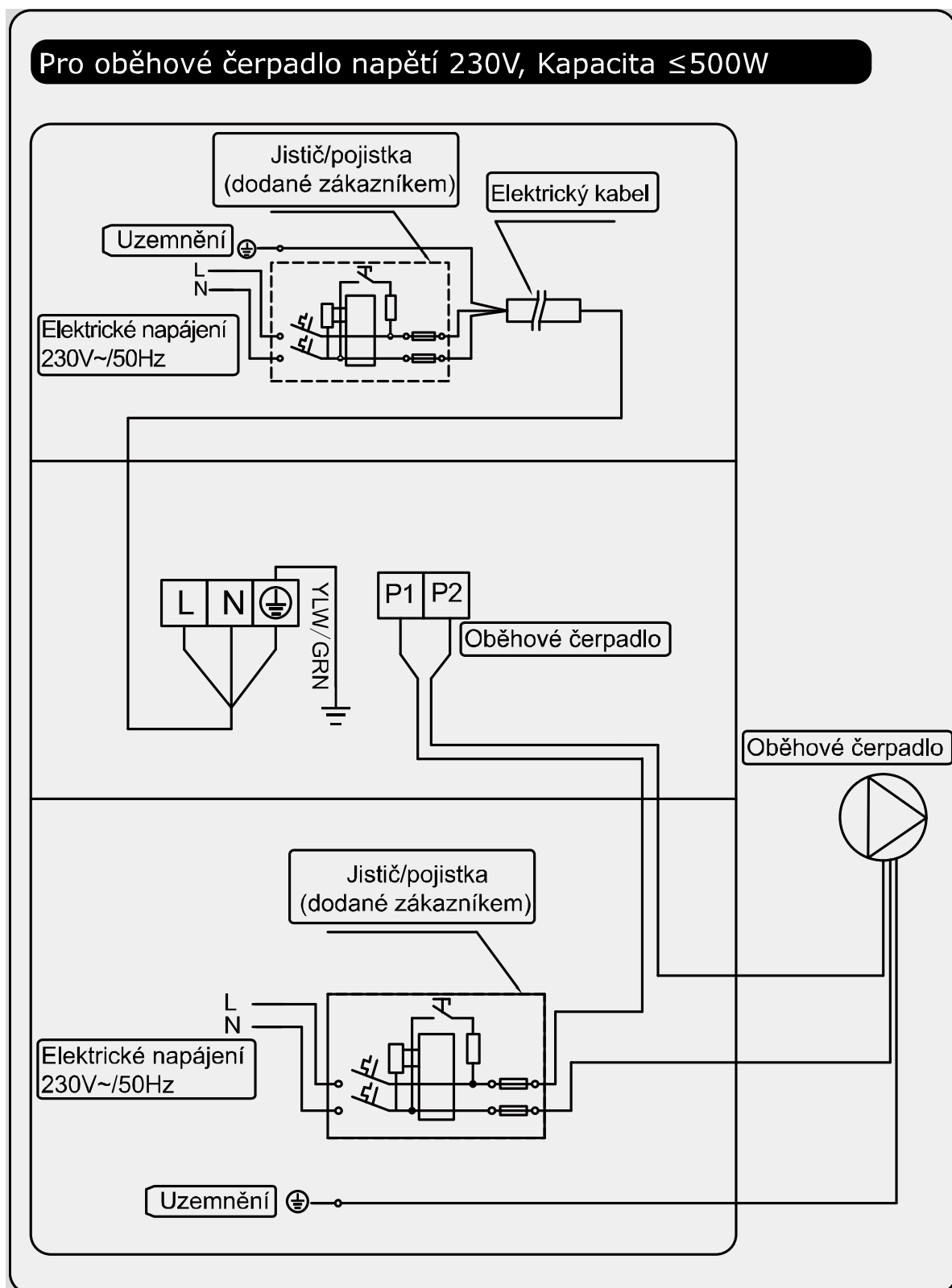

**Příloha 2: Schéma elektrického zapojení priority ohřevu (volitelně)**

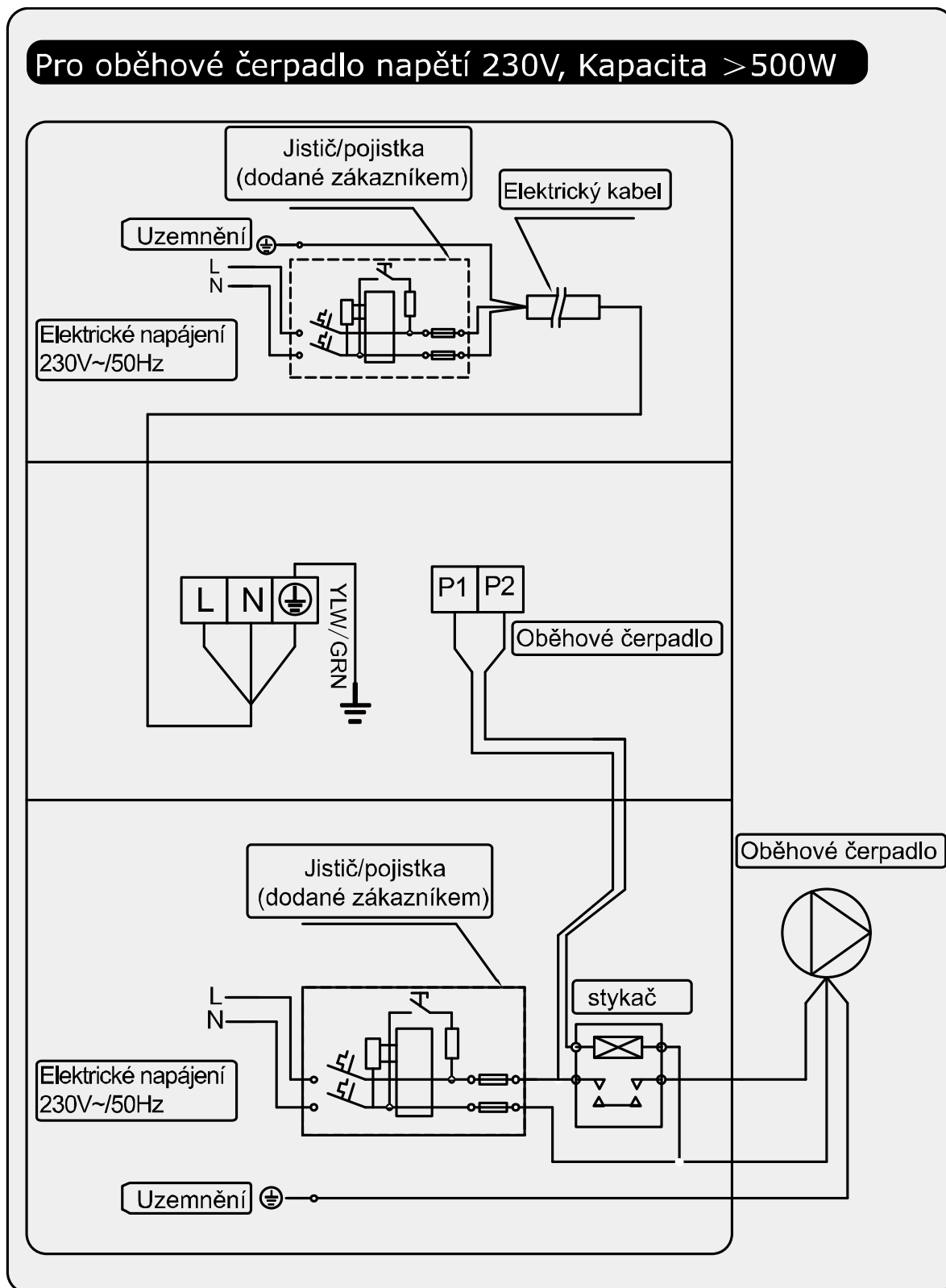

**Příloha 3: Schéma elektrického zapojení priority ohřevu (volitelně)**

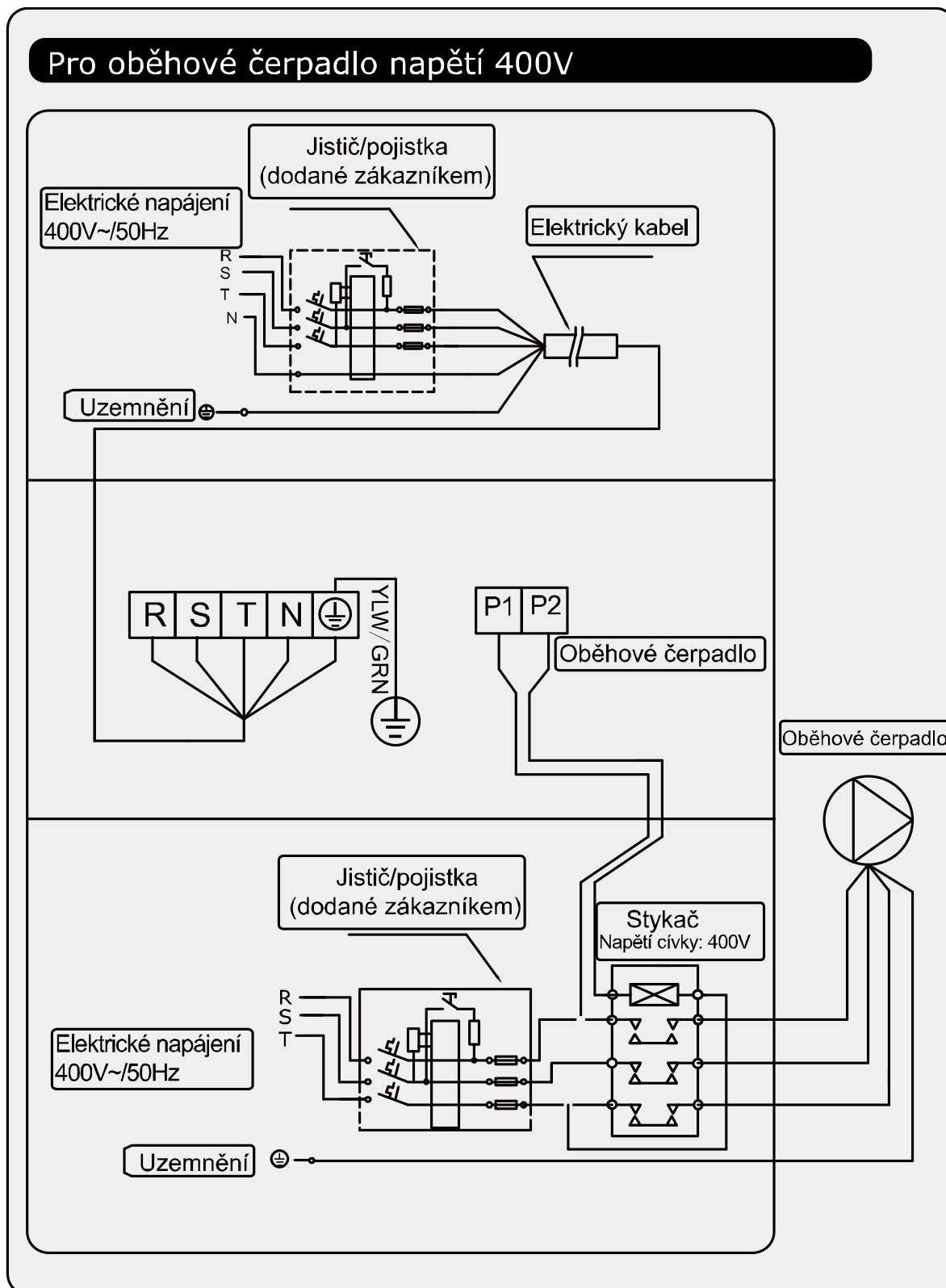

### Paralelní zapojení s časovým spínačem filtrace

A: Časovač oběhového čerpadla

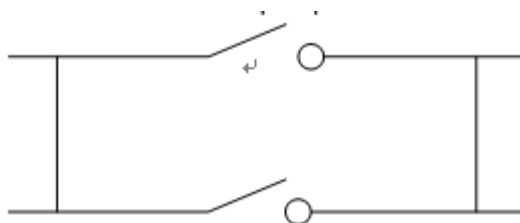

B: Zapojení oběhového čerpadla tepelného čerpadla

Poznámka: instalatér musí zapojit A paralelně s B (podle výše uvedeného obrázku). Pro zapnutí oběhového čerpadla je zapojená podmínka A nebo B. Pro vypnutí oběhového čerpadla je nutno odpojit A i B.

## > 5. Nastavení WiFi

### 1) Stažení aplikace



Android pro mobilní zařízení si prosím stáhněte z



iphone si prosím stáhněte z

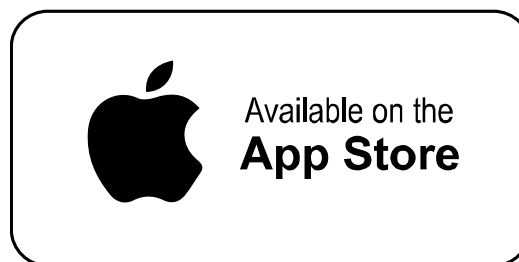

### 2) Registrace účtu

a) Registrace podle čísla mobilního telefonu / e-mailu

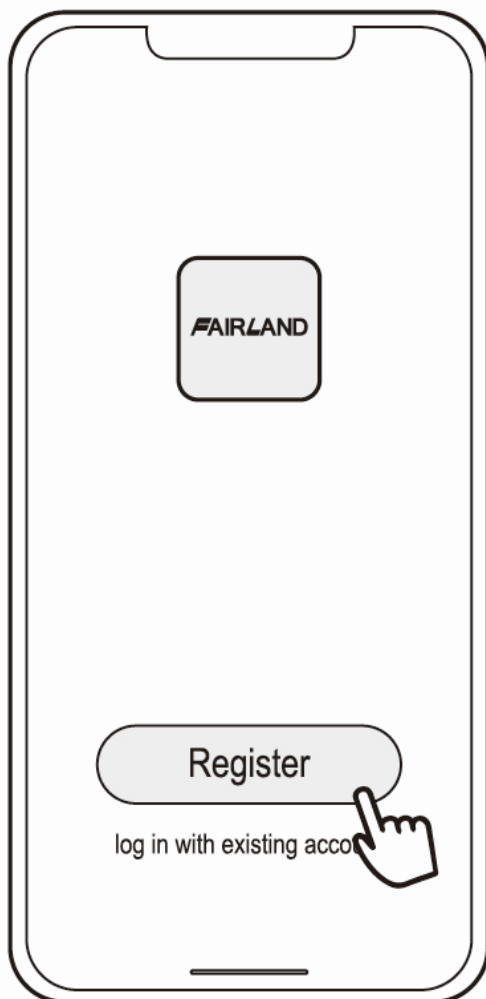

b) Registrace čísla mobilního telefonu

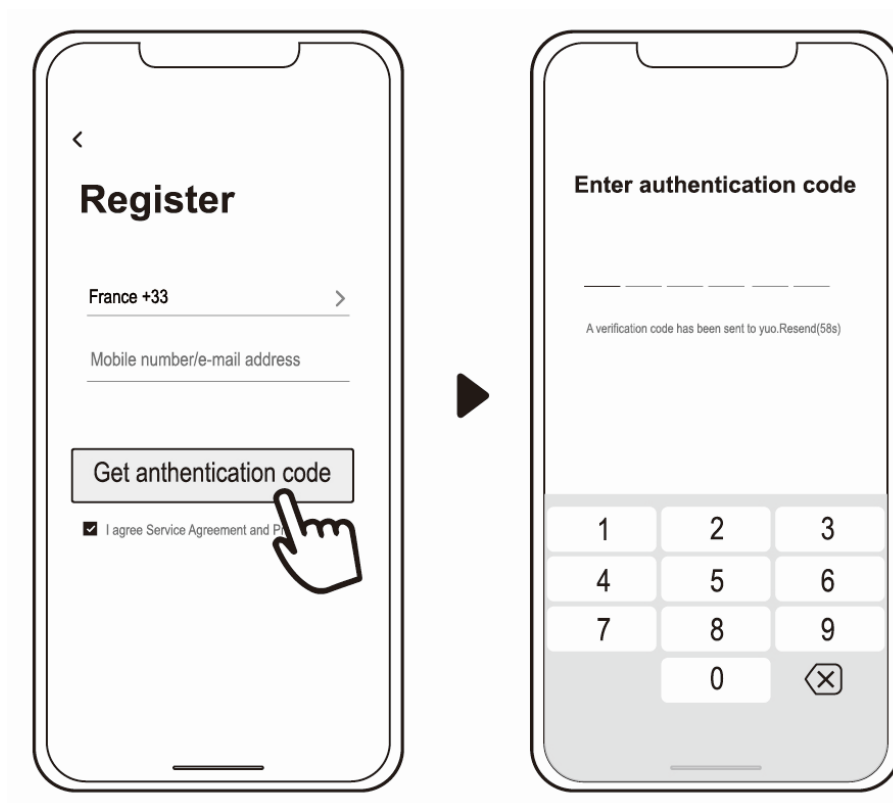

3) Vytvořte rodinu

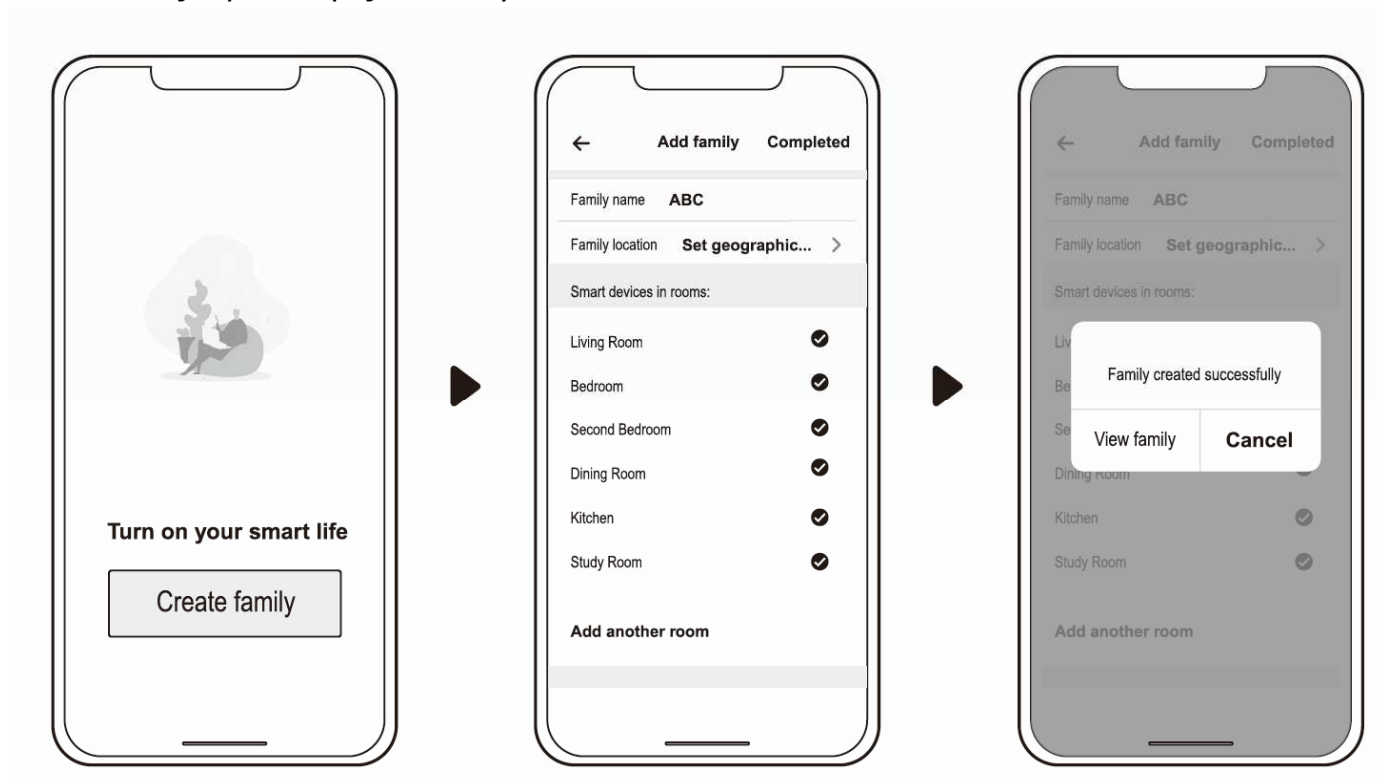

Zadejte prosím příjmení a vyberte místnost zařízení



#### 4) Vazba aplikace

Ujistěte se, že váš mobilní telefon připojil Wi-Fi

##### a) Wifi připojení

Stiskněte  po dobu 3 sekund po odemknutí obrazovky,  bude blikat pro vstup do programu vázání Wi-Fi





b) Klikněte na "Přidat zařízení", podle pokynů dokončete vazbu. Po úspěšném připojení Wi-Fi se na obrazovce zobrazí



c) Pokud se připojení nezdaří, zkontrolujte prosím správné síťové jméno a heslo. Váš směrovač, mobilní telefon a zařízení jsou co nejbliže..

d) Vracení Wi-Fi (při změně hesla WiFi nebo změně konfigurace sítě):

Stiskněte  po dobu 10 sekund,  bude pomalu blikat po dobu 60

sekund. Pak bude  vypnuto. Původní vazba bude odstraněna. Opakujte krok výše

Poznámky: Ujistěte se, že je router nakonfigurován na 2.4G.

## 5) úkon

Pro tepelné čerpadlo s funkcí topení a chlazení.

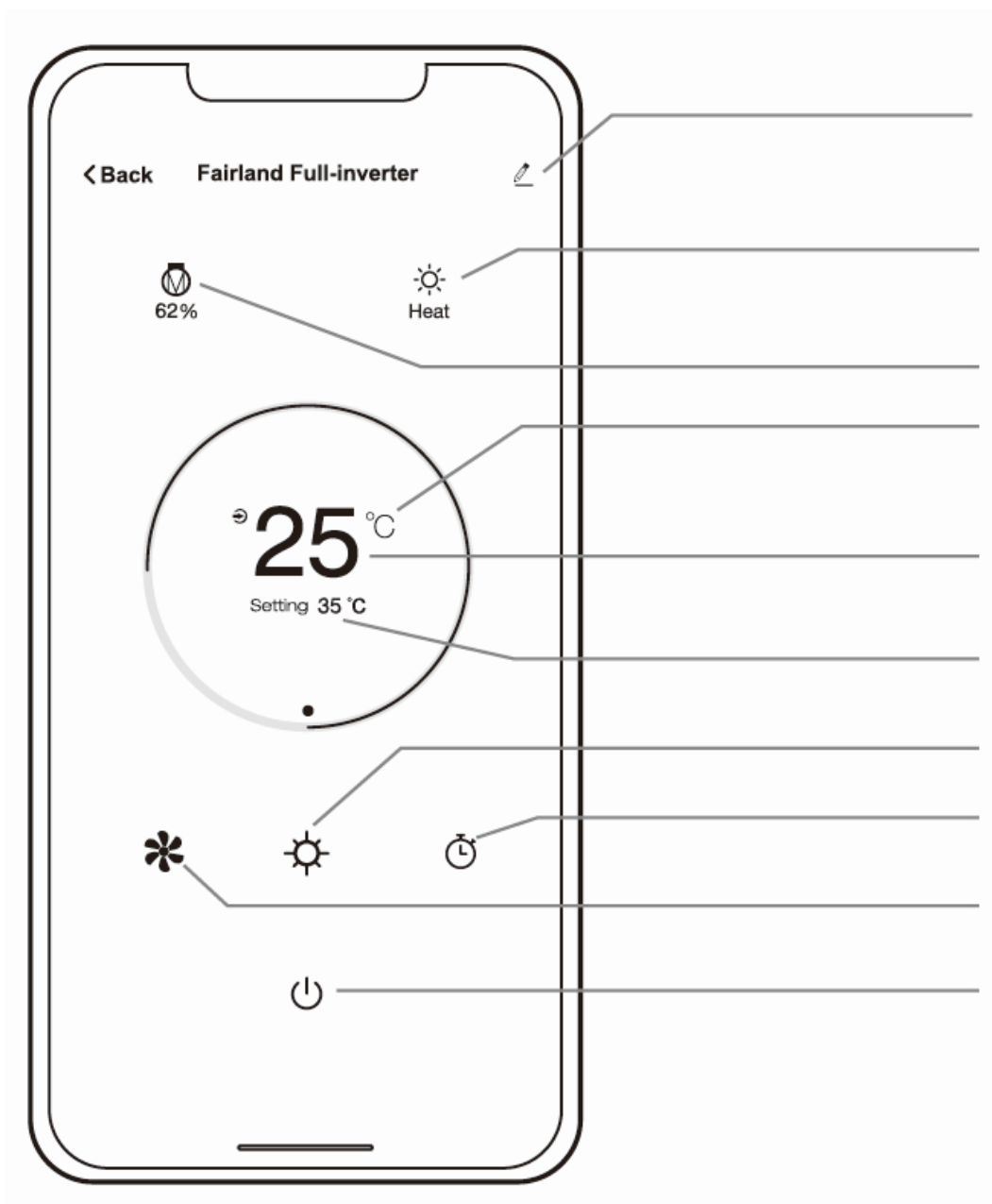

Více  $\Rightarrow$   
sdílet zařízení

Označte  
stav topení / chlazení

Topná kapacita  
procento

Vybrat °C/°F

Aktuální  
plavecký bazén  
teplota vody

Nastavení  
teplota

Vyberte Vytápění /  
Funkce chlazení

Hodiny

Vyberte inteligentní /  
Tichý režim

On/Off



6) Sdílejte zařízení se svými rodinnými příslušníky

Po vázání, pokud vaši členové rodiny chtějí také ovládat zařízení.

Prosím, nechte své rodinné příslušníky nejprve zaregistrovat aplikaci a poté může administrátor fungovat takto:

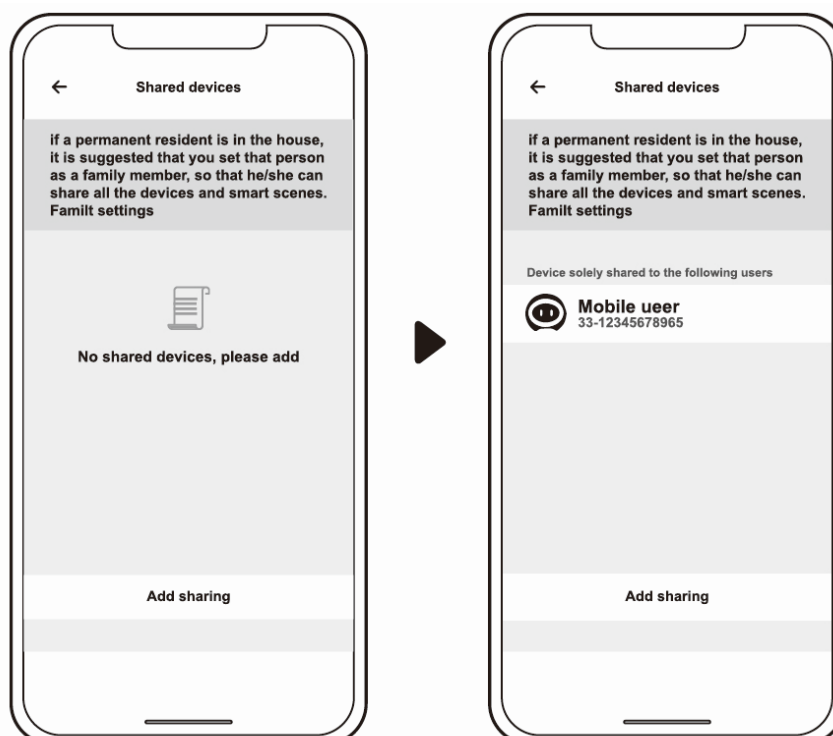
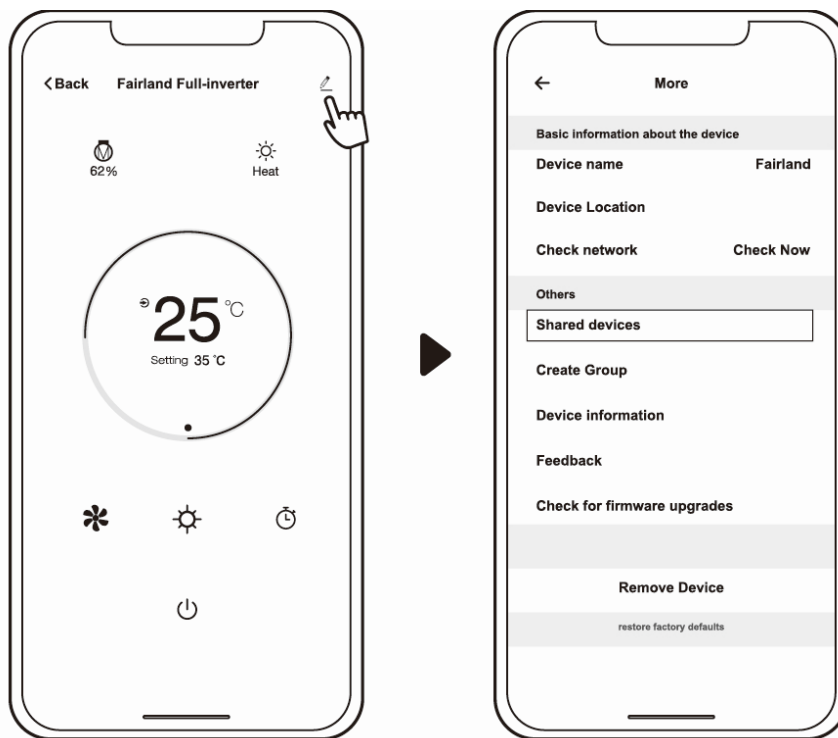

Poté se vaši rodinní příslušníci mohou přihlásit níže:

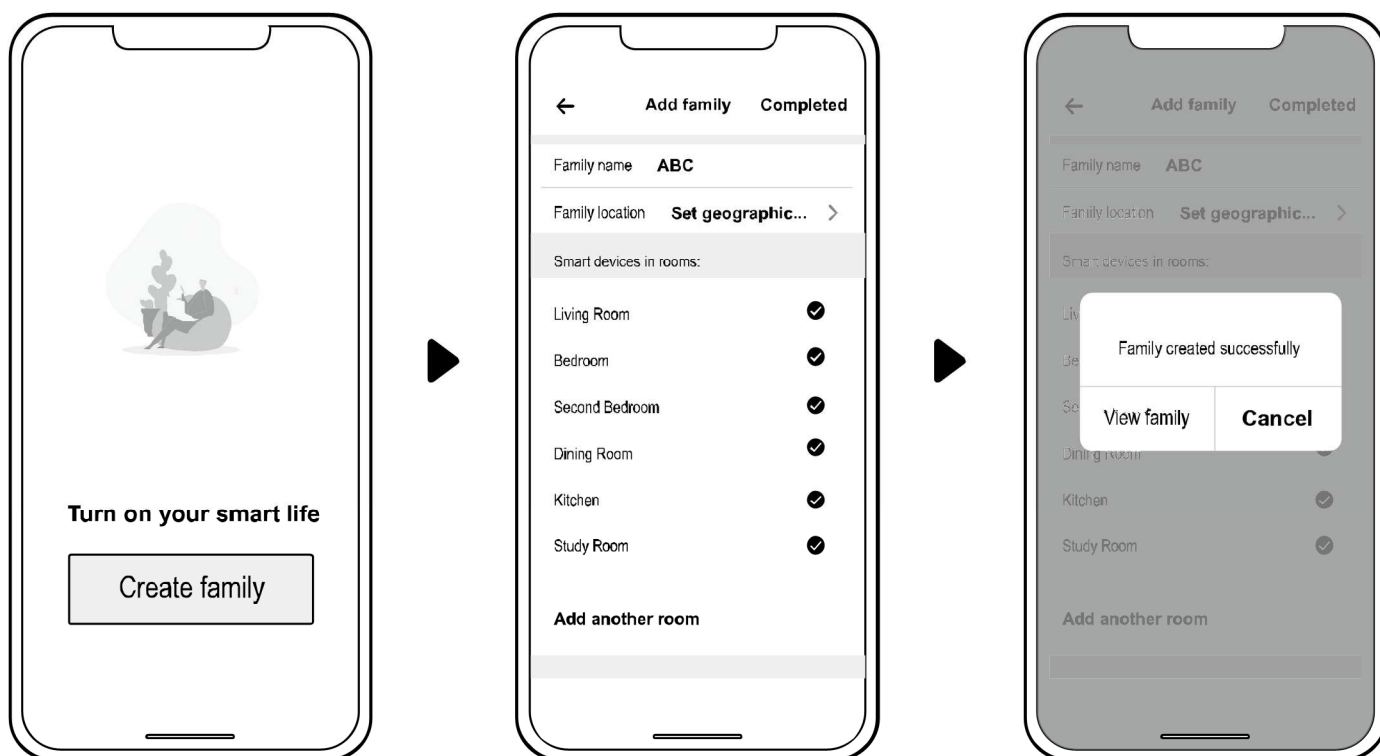

Oznámení: 1. Předpověď počasí je pouze informativní.

2. Aplikace podléhá aktualizaci bez předchozího upozornění.

Výrobce si vyhrazuje právo konečného výkladu.

Výrobce si vyhrazuje právo kdykoliv a to i bez předchozího upozornění změnit specifikace, či design produktu bez jakékoliv důsledné odpovědnosti.



EN-CZ-DE-HR



## INSTALLATIONS- UND BENUTZERHANDBUCH

Vielen Dank, dass Sie sich für die Rapid by Fairland Inverter-Plus Wärmepumpe entschieden haben.

# Zusammenfassung

## **Für Benutzer.....P.3 - P.10**

1. Allgemeine Informationen.....	- 3 -
1.1. Inhalt: .....	- 3 -
1.2. Betriebsbedingungen und Bereich.....	- 3 -
1.3. Vorteile der verschiedenen Modi .....	- 4 -
1.4. Freundliche Erinnerung.....	- 4 -
2. Betrieb.....	- 6 -
2.1. Beachten Sie vor der Verwendung .....	- 6 -
2.2. Bedienung des Displays .....	- 6 -
2.3. Tägliche Wartung und Vorbereitungen zum Winter.....	- 9 -
3. Technische Spezifikationen .....	- 10 -

## **Für Monteure und Händler.....P.11 - P.27**

1. Transport .....	- 11 -
2.2. Installationsanweisung .....	- 12 -
2.3. Prüfung nach der Installation .....	- 15 -
2.4. Wartung und Vorbereitungen, um die Anlage winterfest zu machen .....	- 16 -
3. Fehlerbehebung für die häufigsten Fehler .....	- 16 -
4. Fehler-Coden.....	- 17 -
Anhang 1: Schaltplan für Heizprioritätsfunktion (Optional).....	- 18 -
Anhang 2: Schaltplan für Heizprioritätsfunktion (Optional).....	- 19 -
Anhang 3: Schaltplan für Heizprioritätsfunktion (Optional).....	- 20 -
5. Wifi-Einstellung.....	- 22 -



## Warnung:

- Bitte lesen Sie die folgenden Hinweise vor der Installation, Verwendung oder Wartung.
- Der Einbau, Ausbau und die Wartung müssen von Fachpersonal entsprechend den Anweisungen ausgeführt werden.
- Der Gaslecktest muss vor und nach der Installation durchgeführt werden.

### 1. BENUTZUNG

- Das Produkt muss von Fachleuten installiert und/oder entfernt werden. Es ist verboten, es ohne Erlaubnis zu demontieren oder umzubauen.
- Stellen Sie keine Hindernisse vor dem Luftein/ -auslass der Wärmepumpe auf.**

### 2. Installation

- Halten Sie dieses Produkt fern von Feuerquellen.



- Die Installation darf nicht in Innenräumen erfolgen. Achten Sie auf eine ausreichende Belüftung.

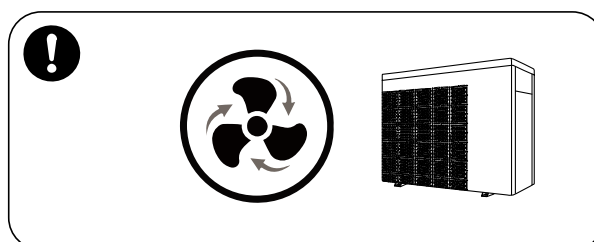

- Vor dem Schweißen vollständig Säubern (Feldschweißen ist nicht empfehlenswert). Das Schweißen darf nur von Fachpersonal in einem professionellen Wartungszentrum durchgeführt werden.

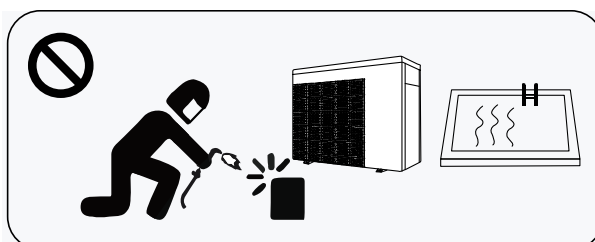

- d. Bei Gasaustritt muss die Installation gestoppt werden. Das Gerät muss an ein professionelles Wartungszentrum zurückgegeben werden.

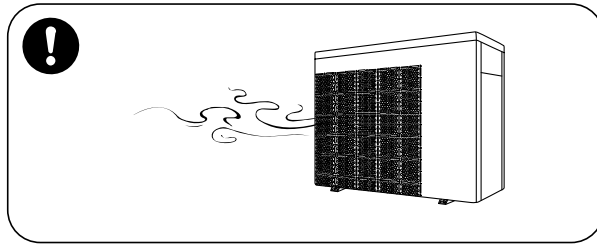

### 3. Transport & Lagerung

- Versiegelungen sind während des Transports nicht erlaubt.
- Der Transport von Gütern mit konstanter Geschwindigkeit ist erforderlich, um ein plötzliches Beschleunigen oder plötzliches Bremsen zu vermeiden, um die Kollision von Gütern zu reduzieren.
- Das Gerät muss sich fern von Feuerquellen befinden.
- Der Lagerort muss hell, breit, offen und gut belüftet sein. Belüftungsgeräte sind erforderlich.

### 4. Wartungshinweis

- Wenn eine Wartung oder Reparatur erforderlich ist, wenden Sie sich an ein autorisiertes Servicecenter in Ihrer Nähe.
- Qualifikationsanforderung  
Alle Betreiber, die Gas entsorgen, müssen durch eine gültige Zertifizierung qualifiziert sein, die von einer professionellen Agentur ausgestellt wurde.
- Bitte halten Sie sich strikt an die Anforderung des Herstellers, wenn Sie das Gas warten oder einfüllen. Bitte beachten Sie das technische Service-Handbuch.

## > 1. Allgemeine Informationen

### 1.1. Inhalt:

Bitte überprüfen Sie nach dem Auspacken, ob Sie die folgenden Komponenten haben.

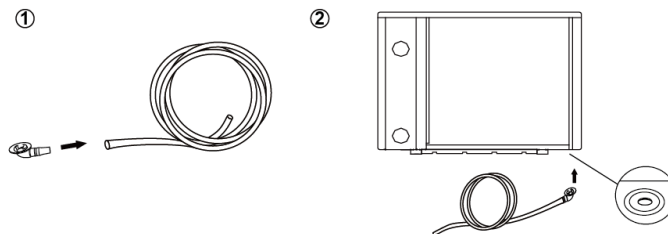
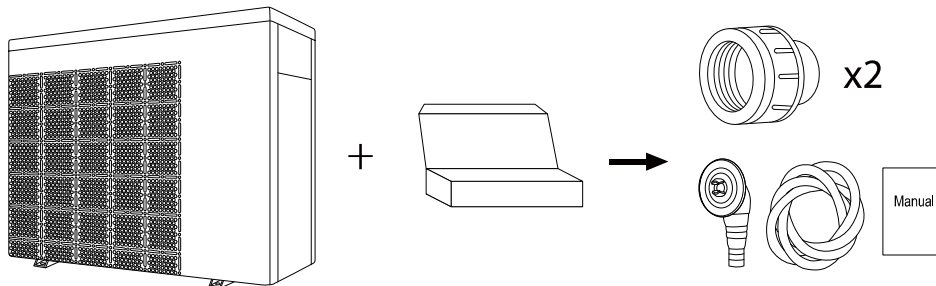

### **NOTIZ:**

Wasser nicht mit falscher Durchflussrichtung anschließen!

#### STEP 1

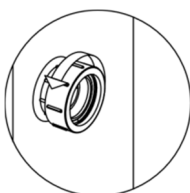

#### STEP 2

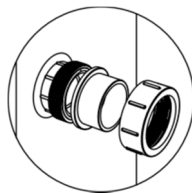

#### STEP 3

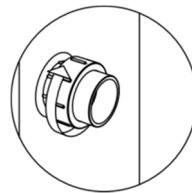



### 1.2. Betriebsbedingungen und Bereich

ELEMENTE		BEREICH
Betriebsbereich	Lufttemp	-7°C - 43°C
Temperatureinstellungen	Heizung	18°C - 40°C
	Kühlen	12°C - 30°C

Die Wärmepumpe liefert eine ideale Leistung im Betriebsbereich Lufttemperatur 15°C - 25°C

### 1.3. Vorteile der verschiedenen Modi

Die Wärmepumpe verfügt über zwei Modi: Smart und Silence. Sie bieten unter verschiedenen Bedingungen unterschiedliche Vorteile

MODUS	EMPFEHLUNG	VORTEILE
	Smart Standard Modus	Heizleistung: 20 % bis 100 % Kapazität; Intelligente Optimierung; Schnelles Aufheizen
	Silence Nacht-Modus	Heizleistung: 20 % bis 80% Kapazität; Geräuschentwicklung: 3 dB (A) niedriger als im Smart-Modus.

### 1.4. Freundliche Erinnerung

 Diese Wärmepumpe verfügt über eine Power Off Speicherfunktion. Sobald die Stromversorgung wiederhergestellt worden ist, wird die Wärmepumpe automatisch neu gestartet.

1.4.1. Die Wärmepumpe kann nur verwendet werden, um das Poolwasser zu erwärmen. Sie sollte nie dazu verwendet werden, andere brennbare oder trübe Flüssigkeit zu erwärmen.

1.4.2. Heben Sie den Wasseranschluss nicht an, wenn Sie die Wärmepumpe bewegen, da dadurch der Titan-Wärmetauscher in der Wärmepumpe beschädigt wird.

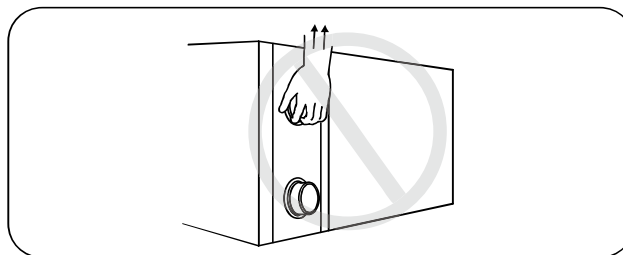

1.4.3. Legen Sie keine Hindernisse vor den Lufteinlass und -auslass der Wärmepumpe.

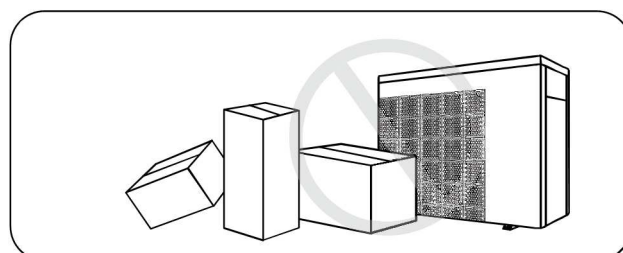



1.4.4. Legen Sie keine Gegenstände in den Ein- oder Auslass, da andernfalls die Effizienz der Wärmepumpe reduziert oder diese sogar gestoppt werden kann.

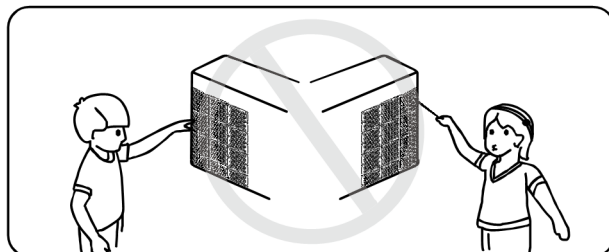

1.4.5. Benutzen oder lagern Sie keine brennbaren Gase oder Flüssigkeiten wie Verdüner, Farbe und Kraftstoff, um einen Brand zu vermeiden.

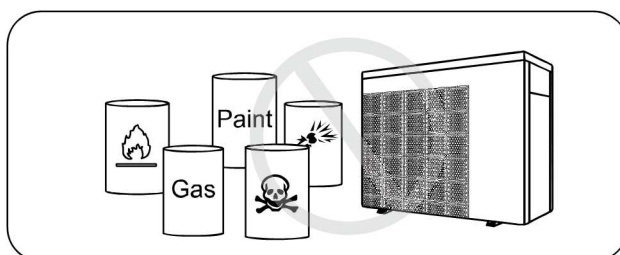

1.4.6. Wenn ungewöhnliche Umstände auftreten, z. B.: Abnorme Geräusche, Gerüche, Rauch und Stromverlust, schalten Sie den Hauptschalter sofort aus und wenden Sie sich an Ihren Fachhändler. Versuchen Sie nicht, die Wärmepumpe selbst zu reparieren.

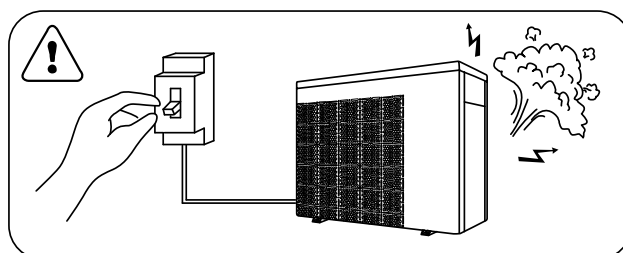

1.4.7. Der Netzschalter sollte außerhalb der Reichweite von Kindern sein.

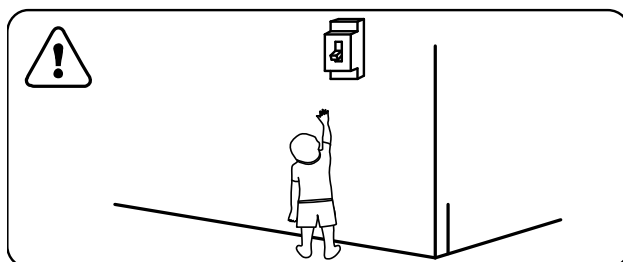

1.4.8. Bitte schalten Sie die Stromversorgung bei Gewitter ab.

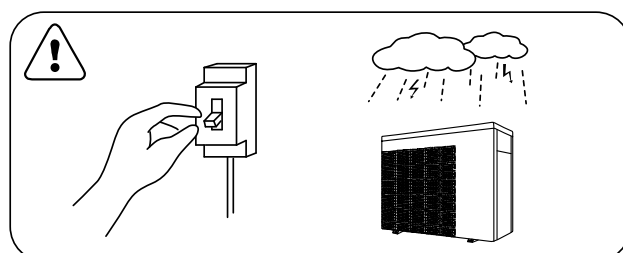

1.4.9. Bitte achten Sie darauf, dass folgende Codes / Fehler / Umstände nicht auftreten.

BESCHREIBUNG	CODES
Es fließt kein Wasser	E3
Erinnerung an Frostschutzmittel	E4
Außerhalb des operativen Bereichs	E6
Unzureichende Wasserzufuhr / blockiertes / schmutziges Pumpensieb	E6
Strom nicht normal	E5





## > 2. Betrieb

### 2.1. Beachten Sie vor der Verwendung

- Um die Lebensdauer Ihres Gerätes zu verlängern, vergewissern Sie sich vor dem Anschalten der Wärmepumpe, dass die Filterpumpe bereits läuft. Schalten Sie die Wärmepumpe vor der Filterpumpe aus.
- Vor dem Anschalten prüfen die gesamte Anlage auf Dichtheit. Danach schalten Sie das Display durch.

### 2.2. Bedienung des Displays



Symbol	Designation	Function
	ON/OFF	1.Power On/Off 2.Wifi setting
	Entsperren/ Modus	1. 3 Sekunden gedrückt halten um die Bildschirmsperre zu Aktivieren oder Deaktivieren. 2. Bei entsperrtem Bildschirm dient diese Taste zur Modus Auswahl. Auto (12~40°C) Heizen (18~40°C) Kühlfunktion (12~30°C)
	Speed	Auswahl: Smart/Silence Modus
	Rauf / Runter	Eingestellte Temperatur anpassen

Notiz:







① Bildschirm Sperre:

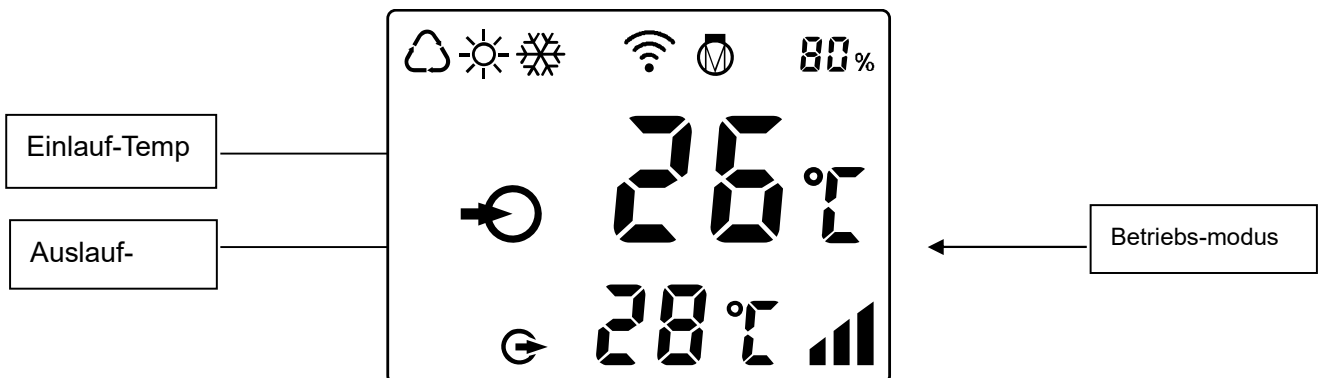













- a. Bildschirmsperre aktiviert sich nach 30 Sekunden selbst.
- b. Wenn die Wärmepumpe ausgeschaltet ist, ist der Bildschirm schwarz und es wird "0%" angezeigt.
- c. Drücken Sie  für 3 Sekunden, um die Bildschirm zu sperren. (Der Bildschirm ist dann schwarz)

② Bildschirm entsperren:

- a. Drücken Sie  für 3 Sekunden um den Bildschirm wieder zu entsperren.
- b. Erst wenn die Bildschirmsperre aufgehoben wurde, können die restlichen Knöpfe betätigt werden.



	Auto
	Heizung
	Kühlung
	Kompressor Heizleistung in Prozent
	Wifi-Verbindung
	Wasserzulauf
	Wasseraustritt

1. Einschalten: Drücken Sie  für 3 Sekunden um den Bildschirm zu aktivieren, Drücken Sie dann  um die Wärmepumpe einzuschalten.
2. Um die Zieltemperatur zu verändern müssen Sie bei entsperrtem Bildschirm  oder  drücken um die Zieltemperatur anzupassen.
3. Modus Auswahl: Drücken sie  um den Modus auszuwählen.
  - a. Auto : einstellbarer Temperaturbereich 12~40°C
  - b. Heizung : einstellbarer Temperaturbereich 18~40°C
  - c. Kühlung : einstellbarer Temperaturbereich 12~30°C
4. Smart/Silence Modus Auswahl:
  - ① Smart Modus als Standardeinstellung wird bei einschalten des Gerätes mit dem Zeichen  angezeigt.
  - ② Drücken Sie  um in den Silence Modus zu wechseln. Der Bildschirm zeigt dann .  
(Empfehlung: Wählen Sie Smart in der Aufheizphase)
5. Abtaufunktion
  - a. Automatische Abtaufunktion: Wenn die Wärmepumpe enteist, blinkt .
  - b. Obligatorische Abtaufunktion: Wenn die Wärmepumpe aufheizt, drücken Sie  und  zeitgleich für 5 Sekunden, um die obligatorische Abtaufunktion zu starten. Wenn die Wärmepumpe enteist blinkt .  
(Hinweis: Die obligatorische Abtaufunktion sollte nur alle 30 Minuten genutzt werden und der Kompressor sollte mindestens 10 Minuten vorher laufen.)

## 6. Temperaturanzeigewandlung zwischen °C und °F

Drücken Sie 5 Sekunden lang gleichzeitig "▲" und "▼", um zwischen °C und °F umzuschalten.

## 7. Wifi-Einstellung

Siehe die letzte seite

## 2.3. Tägliche Wartung und Vorbereitungen zum Winter

### 2.3.1. Tägliche Wartung

**!** Bitte vergessen Sie nicht, die Stromversorgung der Wärmepumpe abzuschalten

① Bitte reinigen Sie den Verdampfer mit Haushaltsreiniger oder sauberem Wasser, benutzen Sie NIE Benzin, Verdünner oder einen ähnlichen Brennstoff.

② Überprüfen Sie regelmäßig die Schrauben, Kabel und Anschlüsse.

### 2.3.2. Vorbereitungen, um die Anlage winterfest zu machen

Unterbrechen Sie in der Wintersaison, wenn Sie den Pool nicht benutzen, bitte die Stromversorgung und lassen Sie das Wasser aus der Wärmepumpe. Wenn Sie die Wärmepumpe bei unter 2°C verwenden, stellen Sie sicher, dass immer ein Wasserdurchfluss vorhanden ist.

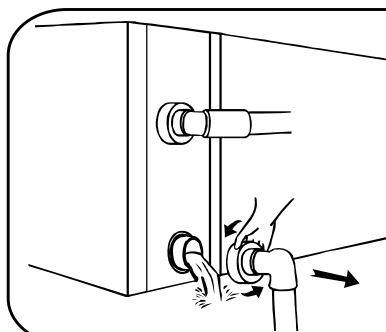

#### **!** Wichtig:

Schrauben Sie den Wassereinlass ab, um das Wasser abfließen zu lassen.

Wenn das Wasser in der Maschine im Winter gefriert, kann der Titan-Wärmetauscher beschädigt werden. Das stellt keinen Grund zur Reklamation dar.

### ➤ 3. Technische Spezifikationen

Modell	IPHCR15	IPHCR20	IPHCR26	IPHCR33	IPHCR40	IPHCR45	IPHCR55	IPHCR70	IPHCR70T	IPHCR100T	
Entsprechendes Pool Volumen (m <sup>3</sup> )	15~30	20~40	25~45	30~55	35~65	40~75	50~95	65~120	65~120	90~160	
Betriebslufttemp(°C)	<b>-7~43</b>										
<b>Betriebsbedingung: Luft 26°C, Wasser 26°C, Feuchtigkeit 80%</b>											
Heizleistung (kW)	6.5	8.5	10.5	13.0	15.0	17.5	20.5	27.5	27.3	35.8	
C.O.P	14.7~6.0	14.8~7.4	15.0~7.4	15.4~7.3	15.5~6.7	15.8~6.2	15.3~6.0	15.4~6.5	15.3~6.5	15.6~5.8	
C.O.P. (bei 50% Geschwindigkeit)	10.5	10.9	11.0	11.0	10.9	11.1	10.7	11.2	11.2	10.9	
<b>Betriebsbedingung: Luft 15°C, Wasser 26°C, Feuchtigkeit 70%</b>											
Heizleistung (kW)	4.8	6.3	7.3	9.0	10.5	11.5	14.0	18.0	18.0	24.5	
C.O.P	7.3~4.5	7.4~5.0	7.7~4.8	7.7~4.8	7.8~4.6	7.8~4.5	7.7~4.4	8.1~4.8	8.1~4.8	8.0~4.7	
C.O.P. Bei 50% Geschwindigkeit	6.3	6.6	6.8	6.8	6.6	6.4	6.3	6.8	6.8	7.0	
<b>Betriebsbedingung: Luft 35°C, Wasser 28°C, Feuchtigkeit 80%</b>											
Kühlkapazität (kW)	3.0	4.0	4.6	5.6	6.8	7.8	10.0	12.2	12.2	16.5	
Nenneingangsleistung (KW) bei Lufttemperatur 15°C	0.13~1.06	0.17~1.2	0.19~1.5	0.23~1.81	0.27~2.2	0.30~2.6	0.36~3.18	0.55~3.8	0.55~3.9	0.61~5.2	
Nenneingangsstrom(A) bei Lufttemperatur 15°C	0.56~4.60	0.74~5.2	0.83~6.5	1.00~7.87	1.17~9.6	1.3~11.3	1.57~13.8	2.4~16.5	0.79~5.6	0.88~7.4	
Stromversorgung	<b>230V/1 Ph/50Hz</b>							<b>400V/3 Ph/50Hz</b>			
Empfohlener Wasserdurchfluss(m <sup>3</sup> /h)	2~4	2~4	3~4	4~6	5~7	6.5~8.5	8~10	10~12	10~12	12~18	
Max, Schalldruck 1 m dB(A)	37.8~47.2	38.8~48.2	38.6~49.9	42.1~50.7	41.3~55.0	43.1~53.8	40.9~54.2	43.5~54.9	43.5~54.9	42.6~54.7	
Max, Schalldruck 10m dB(A)	17.8~27.2	18.8~28.2	18.6~29.9	22.1~30.7	21.3~35.0	23.1~33.8	20.9~34.2	23.5~34.9	23.5~34.9	22.6~34.7	
Wasserrohr ein – aus(mm)	<b>50</b>										
Maße L x B x H (mm)	894×359 × 648	894×359 × 648	894×359 × 648	954×359 × 648	954×359 × 648	954×429 × 648	954×429 × 755	1084×429 × 948	1084×429 × 948	1154×539 × 948	
Netto Gewicht (kg)	42	45	49	50	52	63	68	90	93	120	

- Die angegebenen Werte gelten unter idealen Bedingungen: Pool ist mit einer isothermischen Abdeckung bedeckt, Filteranlage läuft mindestens 15 Stunden am Tag,
- Die Parameter gelten vorbehaltlich einer Anpassung in regelmäßigen Abständen für technische Verbesserungen, die ohne vorherige Ankündigung durchgeführt werden kann, Für Details siehe Typenschild,

## > 1. Transport

1.1. Bei der Aufbewahrung oder der Bewegung der Wärmepumpe sollte die Wärmepumpe in der aufrechten Position bleiben,

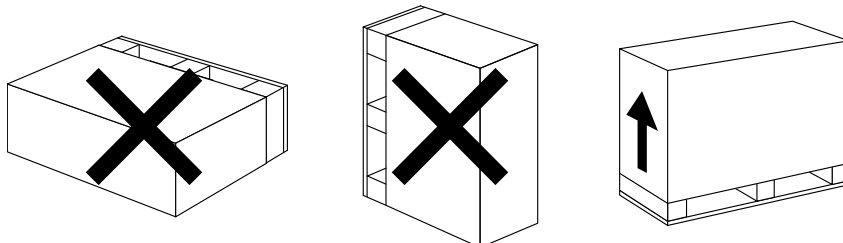

1.2, Heben Sie die Wärmepumpe nicht am Wasseranschluss an, wenn Sie die Wärmepumpe bewegen, Dadurch kann der Titan-Wärmetauscher in der Wärmepumpe beschädigt werden,

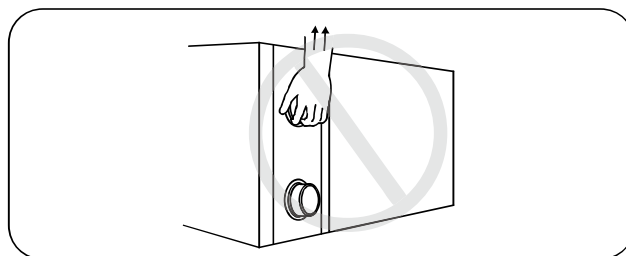

## 2. Installation und Wartung

**!** Die Wärmepumpe muss von einem professionellen Team installiert werden, Der Benutzer ist nicht qualifiziert, sie selbst zu installieren, da ansonsten die Wärmepumpe beschädigt werden kann und Sicherheitsrisiken für den Nutzer entstehen können,

2.1. Anmerkungen zur Installation:

2.1.1. Die Wassereinlass- und -auslassverbindungen sind nicht dafür ausgelegt, das Gewicht von weichen Rohren zu tragen, Die Wärmepumpe muss an harten Rohren angeschlossen werden!

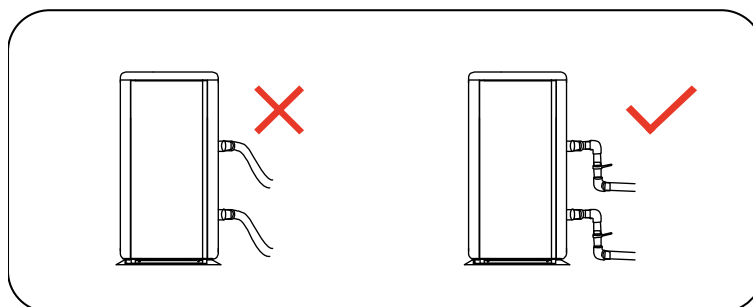

2.1.2. Um die Heizfähigkeit gewährleisten zu können. sollte die Länge der Wasserleitung  $\leq 10\text{m}$  zwischen dem Pool und der Wärmepumpe sein.

## 2.2. Installationsanweisung

### 2.2.1. Lage und Größe

**!** Die Wärmepumpe sollte an einem Ort mit einer guten Belüftung installiert werden

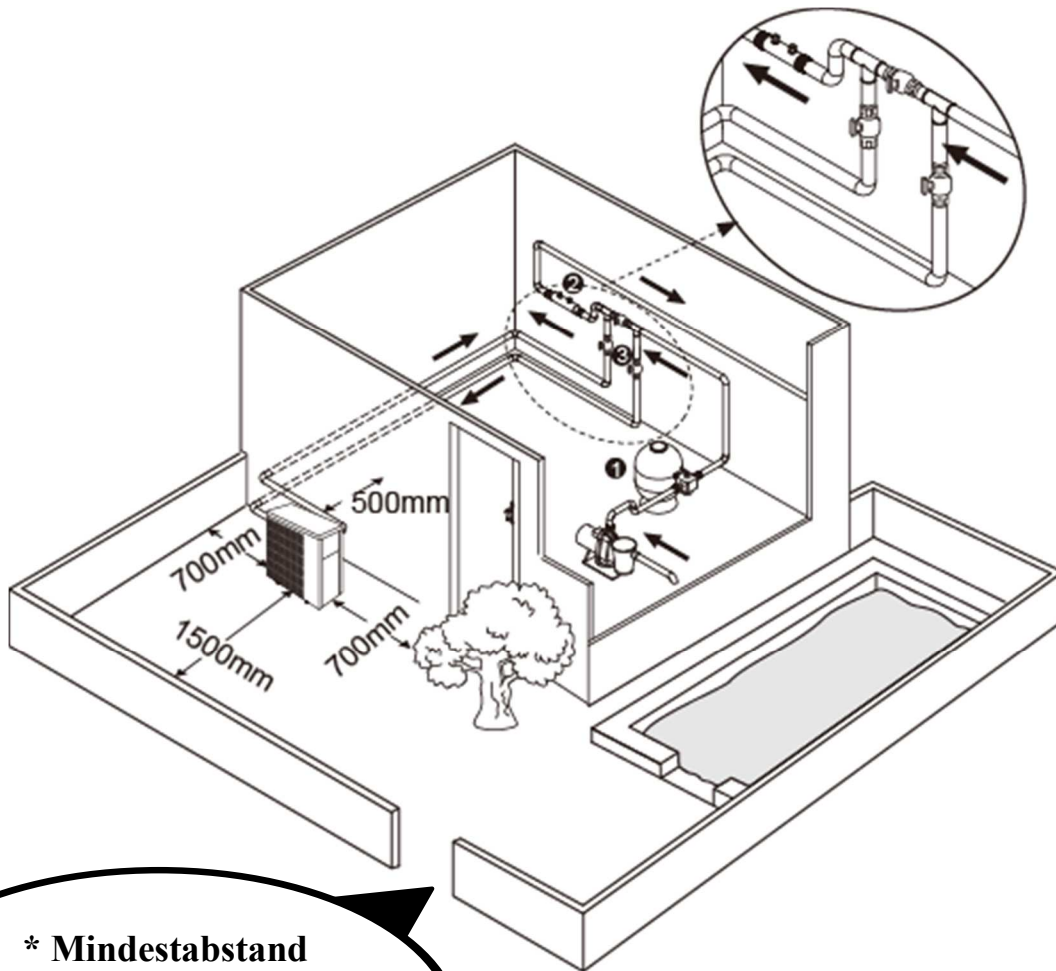

#### \* Mindestabstand

- ① Wasseraufbereitungsanlage
- ② Rückschlagventil
- ③ Kugelhähne



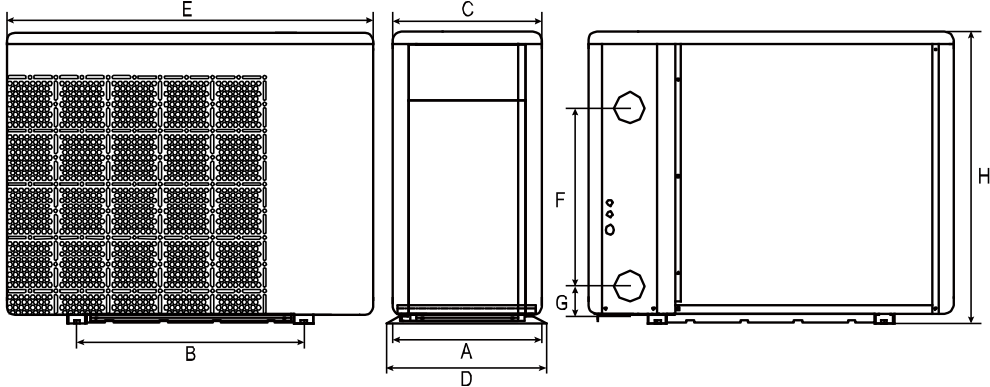

	Größe =MM	A	B	C	D	E	F	G	H
<b>MODELL</b>	<b>IPHCR15</b>	334	590	318	359	894	250	74	648
	<b>IPHCR20</b>	334	590	318	359	894	250	74	648
	<b>IPHCR26</b>	334	590	318	359	894	290	74	648
	<b>IPHCR33</b>	334	590	318	359	954	280	74	648
	<b>IPHCR40</b>	334	590	318	359	954	340	74	648
	<b>IPHCR45</b>	404	590	388	429	954	390	74	648
	<b>IPHCR55</b>	404	590	388	429	954	460	74	755
	<b>IPHCR70T</b>	404	720	388	429	1084	620	74	948
	<b>IPHCR100T</b>	404	720	388	429	1084	620	74	948

※ Oben genannte Daten unterliegen eventuellen Änderungen, die ohne vorherige Ankündigung vorgenommen werden können.

### 2.2.2. Installation der Rücklaufpumpe,

- Der Rahmen muss mit Schrauben (M10) an ein Betonfundament oder Klammern befestigt werden, Das Betonfundament muss solide sein; die Halterung muss stark genug und Anti-Rost behandelt sein;
- Die Wärmepumpe benötigt eine Wasserpumpe (vom Benutzer zu stellen), Derempfohlene Pumpendurchsatz: sehen Sie bitte die technischen Parameter, Max,Heben  $\geq 10\text{m}$ ,
- Wenn die Wärmepumpe läuft, wird das Kondenswasser an der Unterseite abgelassen, Bitte achten Sie darauf, Bitte stecken Sie das Entwässerungsrohr (Zubehör) in die Bohrung und befestigen Sie diese gut, Schließen Sie dann ein Rohr an, um das Kondenswasser ableiten zu können,

### 2.2.3. Verkabelung & Schutz der Geräte und Kabelspezifikation

- Schließen Sie eine passende Stromquelle an, Die Spannung sollte mit der Nennspannung des Produkts übereinstimmen,
- Erden Sie die Wärmepumpe gut,
- Die Verkabelung muss von einem Fachmann nach Schaltplan vorgenommen werden
- Die Unterbrecher und Sicherungen müssen den lokalen Verordnungen entsprechen (Fehlstrom  $\leq 30\text{mA}$ ),
- Die Verlegung des Stromkabels und des Signalkabels sollte ordnungsgemäß sein und sich nicht gegenseitig beeinflussen.

**!** 1. Verkabelungsschema

1 2 3

- ① Lösen Sie mit einem Kreuzschlitzschraubendreher die 2 Schrauben unten an der rechten Verkleidung. Lassen Sie die untere Hälfte des Bedienfelds los.
- ② Entfernen Sie die 3 Schrauben an der Abdeckung des Schaltschranks.
- ③ Schließen Sie die Klemmen gemäß Schaltplan an

**!** 2. Elektrischer Schaltplan

**A. Für Stromversorgung: 230V 50Hz**

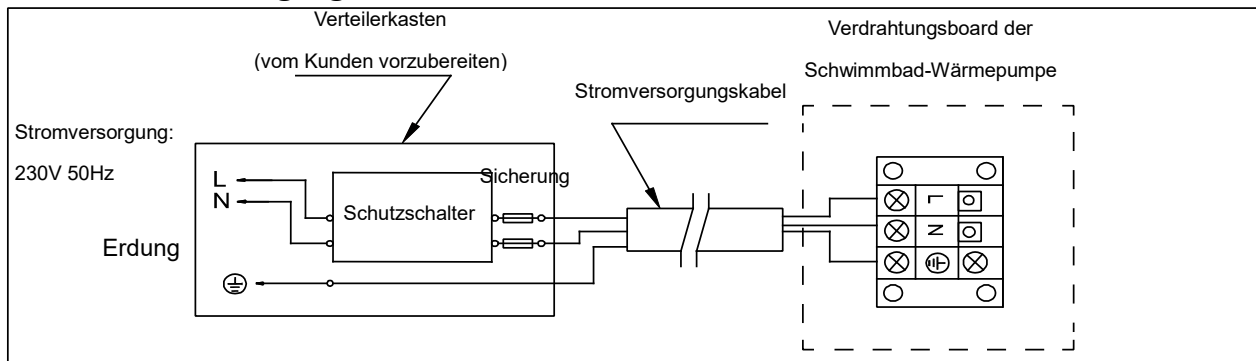

**B. Für Stromversorgung: 400V 50Hz**

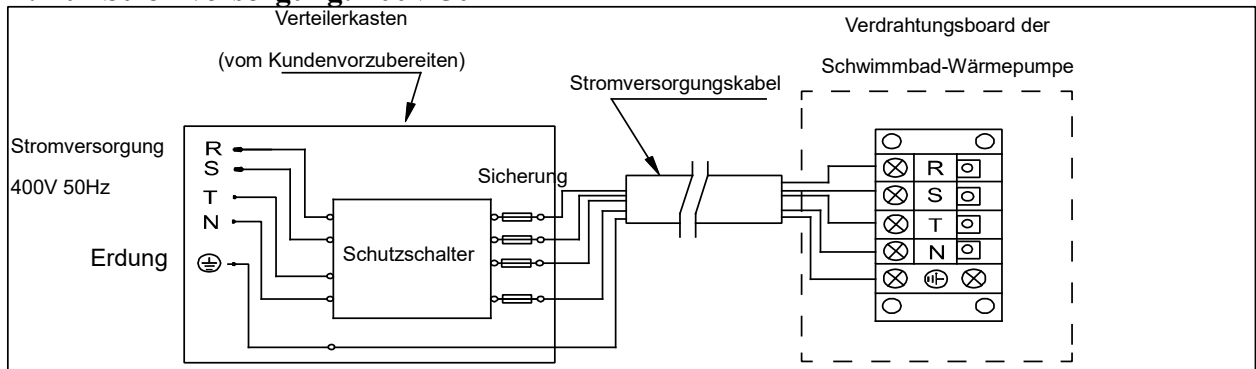

Hinweis:

 Nur Kabelverbindung, kein Stecker.

- Es wird zu Ihrer Sicherheit im Winter dringend empfohlen, eine Heizprioritätsfunktion für das Gerät vorzusehen.
- Sehen Sie für weitere Informationen dazu bitte Anhang 1.

## 2. Optionen für den Schutz der Geräte und Kabelspezifikation

MODELL		IPHCR 15	IPHCR 20	IPHCR 26	IPHCR 33	IPHCR 40	IPHCR 45	IPHCR 55	IPHCR 70	IPHCR 70T	IPHCR 100T
Unterbrecher	Nennstrom A	9.0	10.5	12.0	14.5	16.5	18.0	21.0	24.0	9.0	12.0
	Nennstrom A	30	30	30	30	30	30	30	30	30	30
Sicherung A		9.0	10.5	12.0	14.5	16.5	18.0	21.0	24.0	9.0	12.0
Netzkabel (mm <sup>2</sup> )		3×1.5	3×2.5	3×2.5	3×2.5	3×2.5	3×4	3×4	3×6	5×2.5	5×2.5
Signalkabel (mm <sup>2</sup> )		3×0.5	3×0.5	3×0.5	3×0.5	3×0.5	3×0.5	3×0.5	3×0.5	3×0.5	3×0.5

*ANMERKUNG: Die oben genannten Daten gelten für Netzkabel ≤10m, Wenn das Netzkabel >10m ist, muss der Kabeldurchmesser erhöht werden, Das Signalkabel kann höchstens auf 50 m verlängert werden,*

## 2.3. Prüfung nach der Installation

 Bitte prüfen Sie sorgfältig die Verdrahtungen vor dem Einschalten der Wärmepumpe,

### 2.3.1. Inspektion vor Inbetriebnahme

- Überprüfen Sie die Installation der gesamten Wärmepumpe und der Rohrverbindungen nach der Rohranschlusszeichnung;
- Überprüfen Sie die elektrische Verkabelung gemäß dem elektrischen Schaltplan und die Erdungsverbindung;
- Stellen Sie sicher, dass die Hauptstromversorgung gut verbunden ist;
- Überprüfen Sie, ob sich ein Hindernis vor dem Lufteinlass und -auslass der Wärmepumpe befindet

### 2.3.2. Test

- Dem Benutzer wird empfohlen, die Wasserpumpe vor der Wärmepumpe zu starten undschalten die Wärmepumpe vor der Wasserpumpe abzuschalten, Dies verlängert die Lebensdauer der Pumpe,
- Der Benutzer sollte die Wasserpumpe starten und überprüfen, ob keine Undichtigkeiten vorhanden sind; Schalten Sie den ON / OFF Schalter der Wärmepumpe und stellen Sie die gewünschte Temperatur am Thermostat ein,
- Die Wärmepumpe ist zu ihrem Schutz mit einer Startverzögerung ausgestattet, Wenn die Wärmepumpe startet, läuft der Lüfter nach 3 Minuten an, nach weiteren 30 Sekunden läuft der Kompressor an,
- Nachdem die Pool Wärmepumpe gestartet ist, prüfen Sie bitte, ob irgendwelche ungewöhnlichen Geräusche seitens der Wärmepumpe festzustellen sind,
- Überprüfen Sie die Temperatureinstellung

## 2.4. Wartung und Vorbereitungen, um die Anlage winterfest zu machen

### 2.4.1 Wartung



Die Wartung sollte einmal pro Jahr von einem qualifizierten Fachmann durchgeführt werden,

- Schalten Sie die Stromversorgung der Wärmepumpe vor der Reinigung, Prüfung und Reparatur ab, Berühren Sie nicht irgendwelche ElektronischenKomponenten, bis die LED Lichter am PCB aus sind,
- Bitte reinigen Sie den Verdampfer mit Haushaltsreiniger oder sauberem Wasser, benutzen Sie NIE Benzin, Verdünner oder einen ähnlichen Brennstoff,
- Überprüfen Sie regelmäßig die Schrauben, Kabel und Anschlüsse,

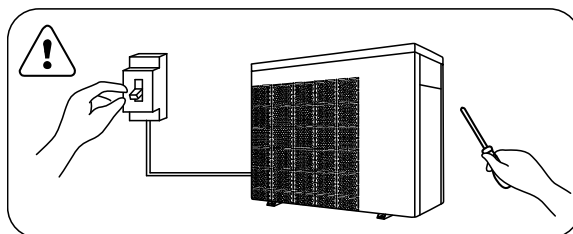

### 2.4.2 Winterfest machen

Unterbrechen Sie in der Wintersaison, wenn Sie den Pool nicht benutzen, bitte die Stromversorgung und lassen Sie das Wasser aus der Wärmepumpe, Wenn Sie die Wärmepumpe bei unter 2°C verwenden, stellen Sie sicher, dass immer ein Wasserdurchfluss vorhanden ist,

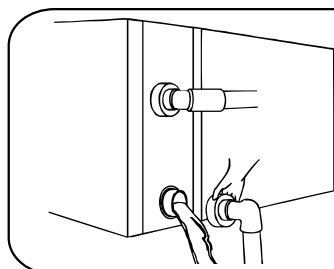

#### ⚠ Wichtig:

Schrauben Sie den Wassereinlass ab, um das Wasser abfließen zu lassen. Wenn das Wasser in der Maschine im Winter gefriert, kann der

## ➤ 3. Fehlerbehebung für die häufigsten Fehler

Fehler	Grund	Lösung
<b>Wasserpumpe startet nicht</b>	Kein Strom	Warten Sie, bis der Strom eingeschaltet wird
	Hauptschalter ist aus	Schalter an der
	Sicherung durchgebrannt	Überprüfen Sie ihn und wechseln Sie die Sicherung
	Schutzschalter ist aus	Überprüfen Sie ihn und schalten Sie den Schutzschalter ein
	3 Minuten Startverzögerung	Warten Sie geduldig
<b>Lüfter läuft aber mit unzureichender Heizung</b>	Verdampfer verstopft	Entfernen Sie eventuelle Hindernisse
	Luftauslass verstopft / blockiert	Entfernen Sie eventuelle Hindernisse
<b>Display normal, aber keine Heizung</b>	Temperatur zu niedrig eingestellt	Stellen Sie die richtige Temperatur ein
	3 Minuten Startverzögerung	Warten Sie geduldig
Wenn die oben angegebenen Lösungen nicht wirksam sein sollten, wenden Sie sich bitte an Ihren Installateur mit detaillierten Informationen und Ihrer Modellnummer, Versuchen Sie nicht, es selbst zu reparieren,		

**ACHTUNG! Bitte versuchen Sie nicht, die Wärmepumpe selbst zu reparieren, um jegliches Risiko zu vermeiden,**

## > 4. Fehler-Coden

NR,	DISPLAY	BESCHREIBUNG – IST KEIN FEHLER
1	E3	Schutz vor Trockenlauf
2	E5	Kein Fehler, Stromversorgung übersteigt den Betriebsbereich
3	E6	Übermäßiger Temperaturunterschied zwischen Wasser am Einlass und am Auslass (Schutz vor zu geringem Wasserdurchsatz)
4	Eb	Schutz vor zu hoher oder zu niedriger Umgebungstemperatur
5	Ed	Erinnerung an Frostschutzmittel
NR,	DISPLAY	BESCHREIBUNG DES FEHLERS
1	E1	Schutz vor Überdruck
2	E2	Schutz vor zu niedrigem Druck
3	E4	Phasen ohne Schutz (nur Dreiphasenmodell)
4	E7	Schutz vor zu hoher oder zu niedriger Wassertemperatur am Auslass
5	E8	Schutz vor hoher Temp am Ausgang
6	EA	Überhitzungsschutz an Kühlspule (Verdampfer)
7	P0	Fehler bei Controller Kommunikation
8	P1	Sensorfehler des Temp-Sensors an Wassereinlass
9	P2	Sensorfehler des Temp-Sensors an Wasserauslass
10	P3	Sensorfehler des Temp-Sensors an Gasauslass
11	P4	Sensorfehler des Temp-Sensors Heizspule (Verdampfer)
12	P5	Sensorfehler des Temp-Sensors an Gasrückführung
13	P6	Sensorfehler des Temp-Sensors an Kühlspule (Wärmetauscher) im Kühlmodus
14	P7	Sensorfehler an Temp-Sensor Umgebungstemperatur
15	P8	Sensorfehler des Temp-Sensors an Kühlplatte
16	P9	Aktueller Sensor Fehler
17	PA	Fehler Restart Memory
18	F1	Modulfehler Kompressor-Antrieb
19	F2	PFC Modul Fehler
20	F3	Fehler bei Kompressor Start
21	F4	Fehler bei Kompressor-Lauf
22	F5	Überstromschutz an Wandler-Board
23	F6	Überhitzungsschutz an Wandler-Board
24	F7	Überstromschutz
25	F8	Überhitzungsschutz an Kühlplatte
26	F9	Fehler Ventilatormotor
27	Fb	Kondensator ohne Überladeschutz
28	FA	PFC-Modul über Stromschutz

Anhang 1: Schaltplan für Heizprioritätsfunktion (Optional)

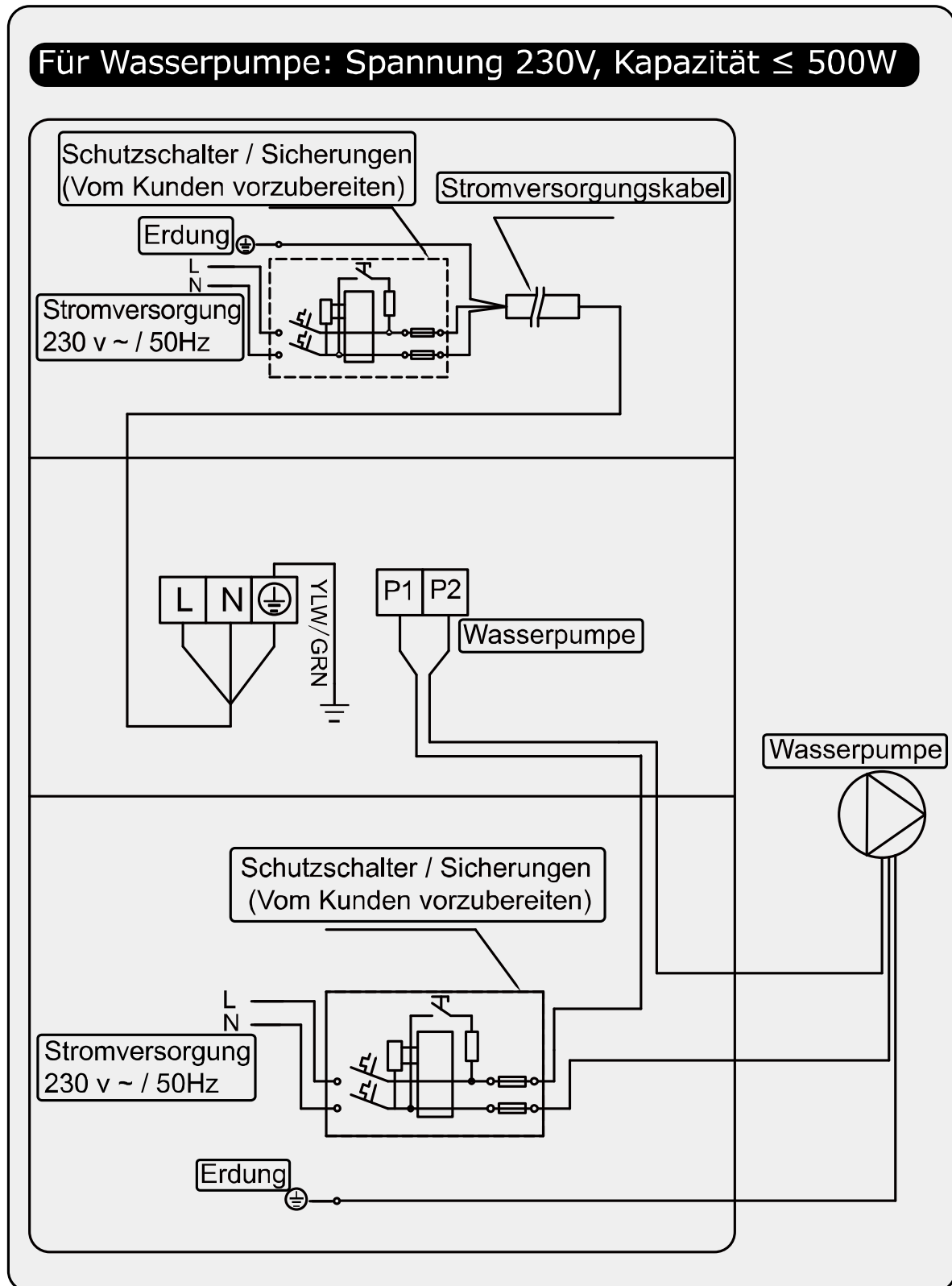

Anhang 2: Schaltplan für Heizprioritätsfunktion (Optional)

**Für Wasserpumpe: Spannung 230V, Kapazität >500W**

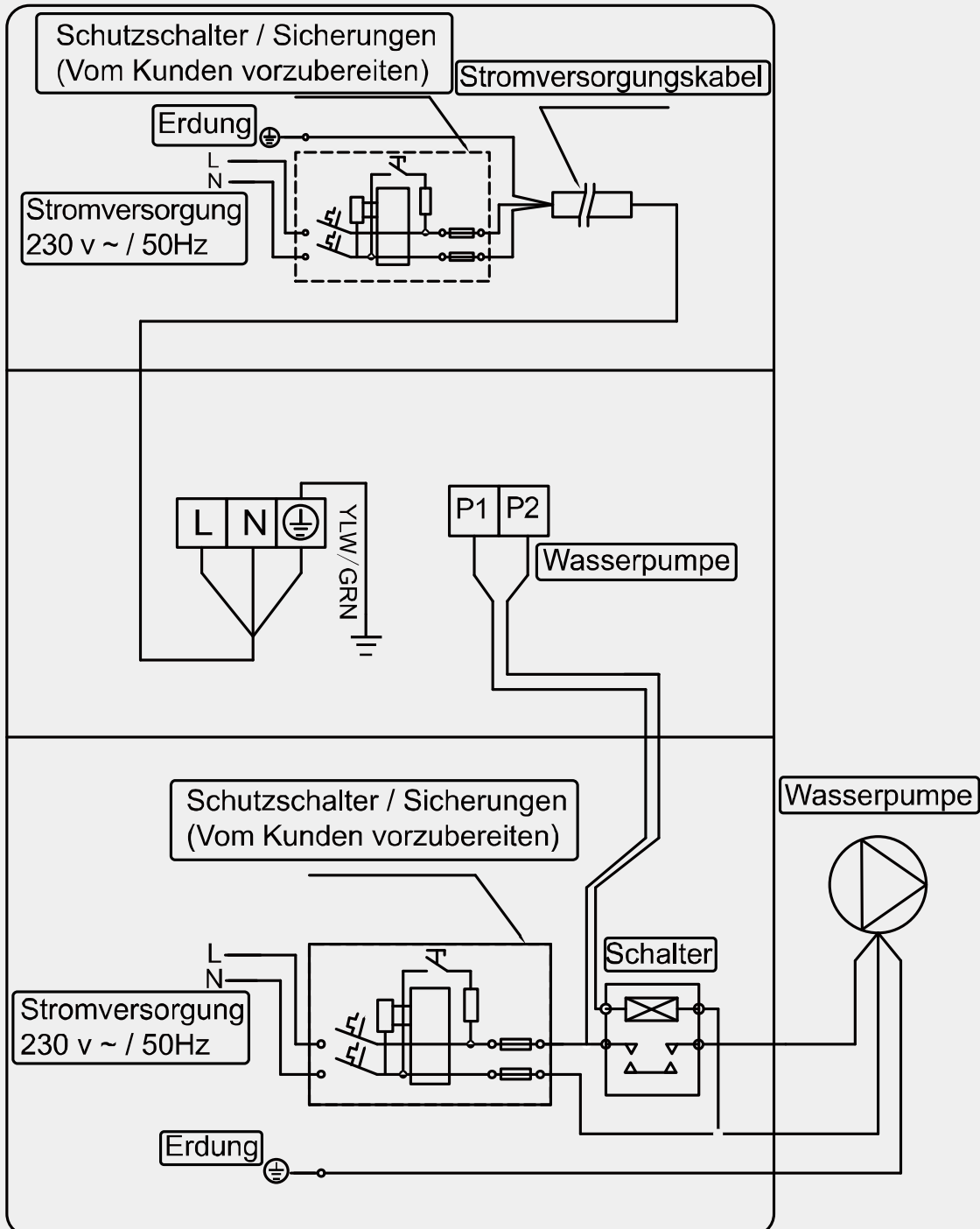

Anhang 3: Schaltplan für Heizprioritätsfunktion (Optional)

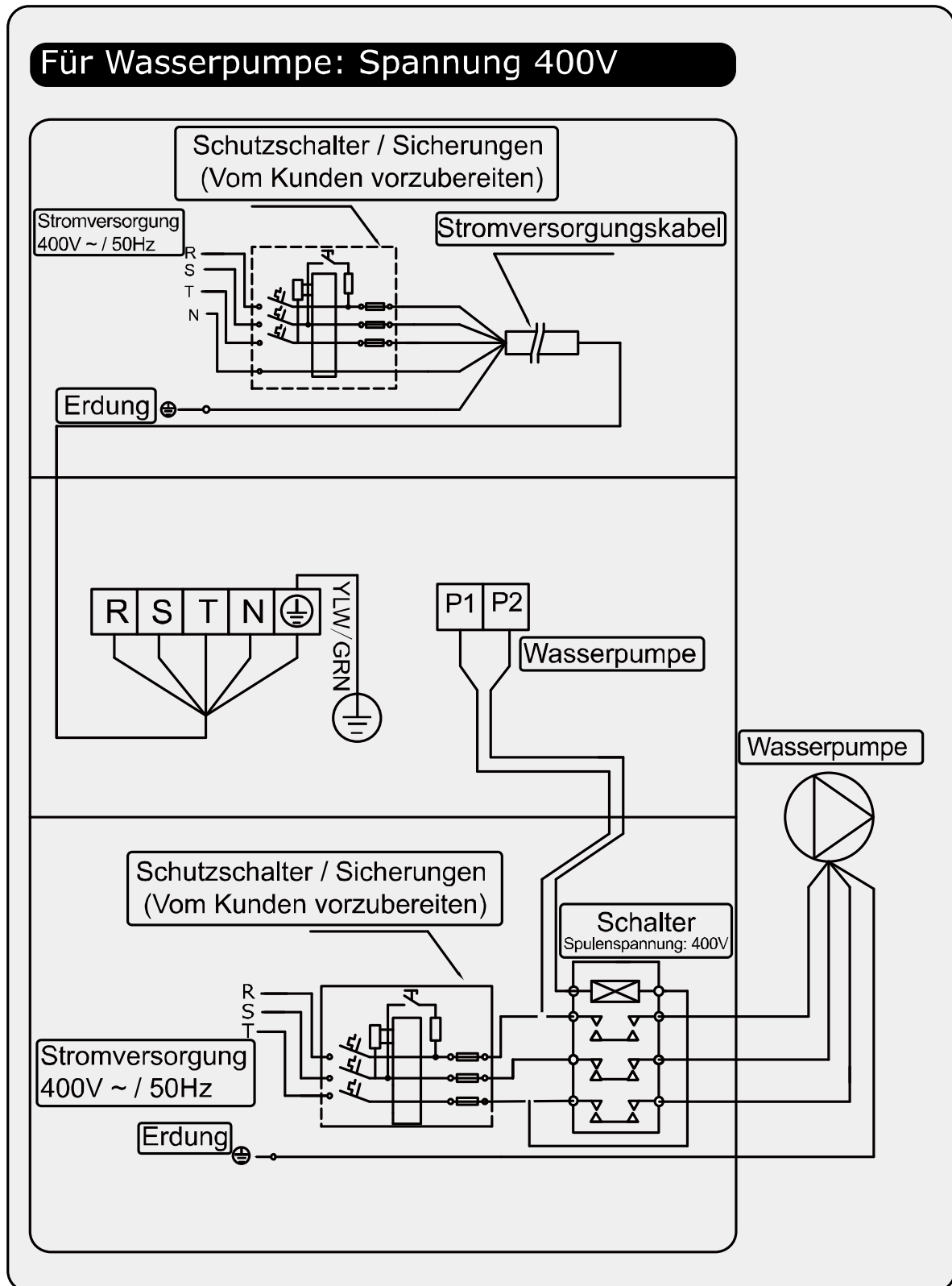



## Parallelschaltung mit Filtrationsuhr

A: Timer Wasserpumpe

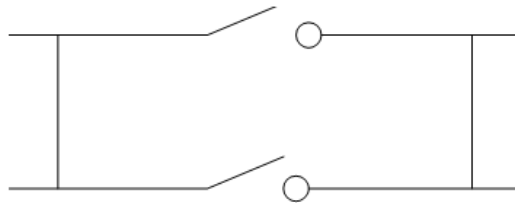

B: Verkabelung Wasserpumpe der Wärmepumpe

**Hinweis: Der Installateur sollte A parallel zu B (wie oben Bild) verbinden, Um die Wasserpumpe zu starten, ist Bedingung, dass A oder B verbunden sind, Um die Wasserpumpe zu stoppen, müssen sowohl A als auch B getrennt werden,**

## 5. Wifi-Einstellung

### 1. APP-Download



iPhone: bitte Herunterladen von

Android Mobile: bitte Herunterladen von

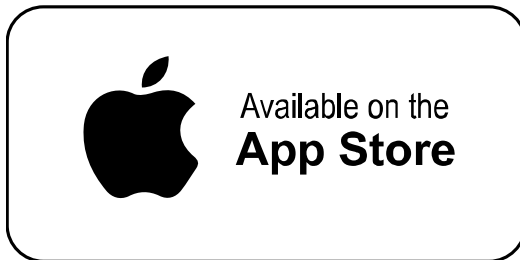

### 2. Kontoregistrierung

#### a. Registrierung per Handynummer/E-Mail

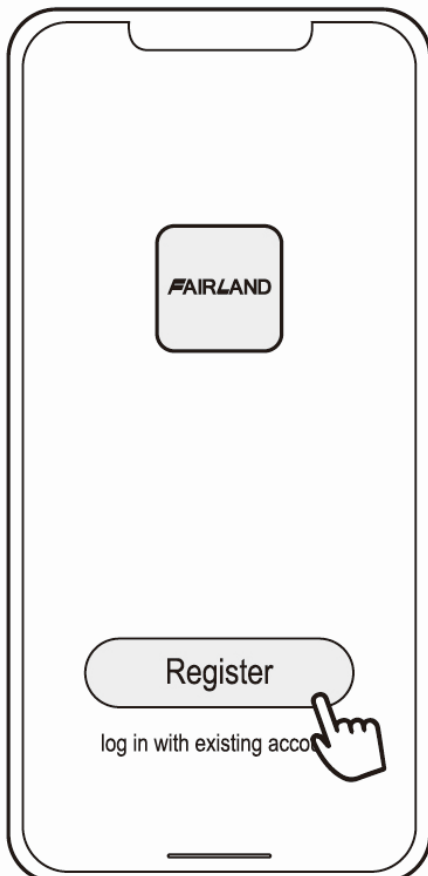

## b. Registrierung der Handynummer

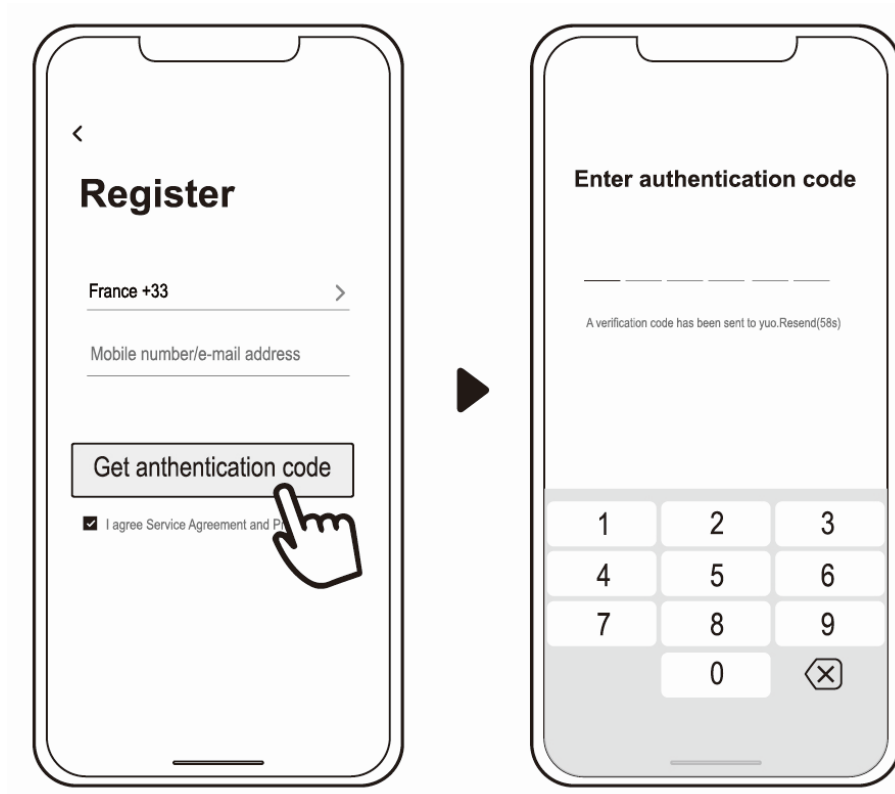

## 3. Familie erstellen

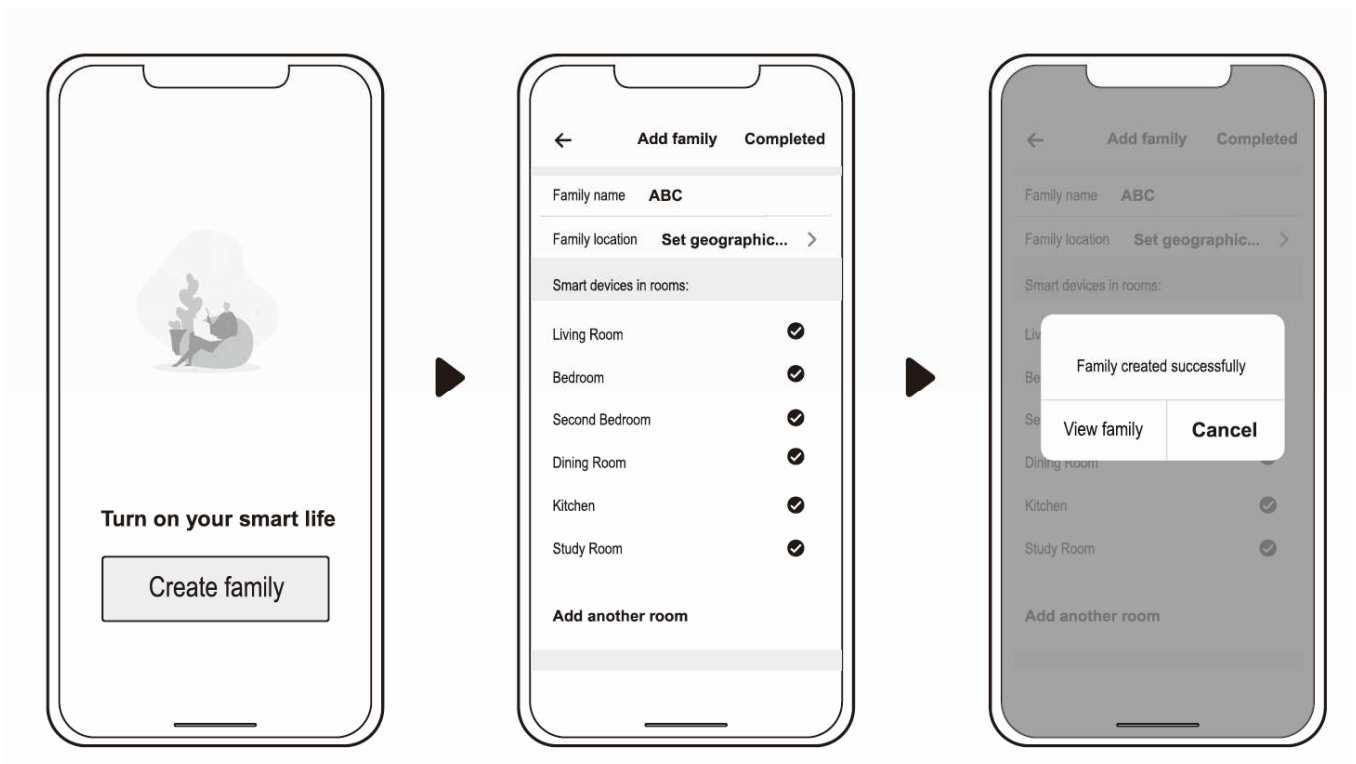

Bitte geben Sie den Namen ein und wählen Sie den Raum des Gerätes aus.



## 4. APP Bindung

Bitte stellen Sie sicher, dass Ihr Handy mit Wifi verbunden ist.

(1) Wifi-Verbindung:

Drücken Sie  3 Sekunden lang nach Entsperren des Bildschirms,  blinkt, um in das Wifi-Bindungsprogramm zu gelangen.



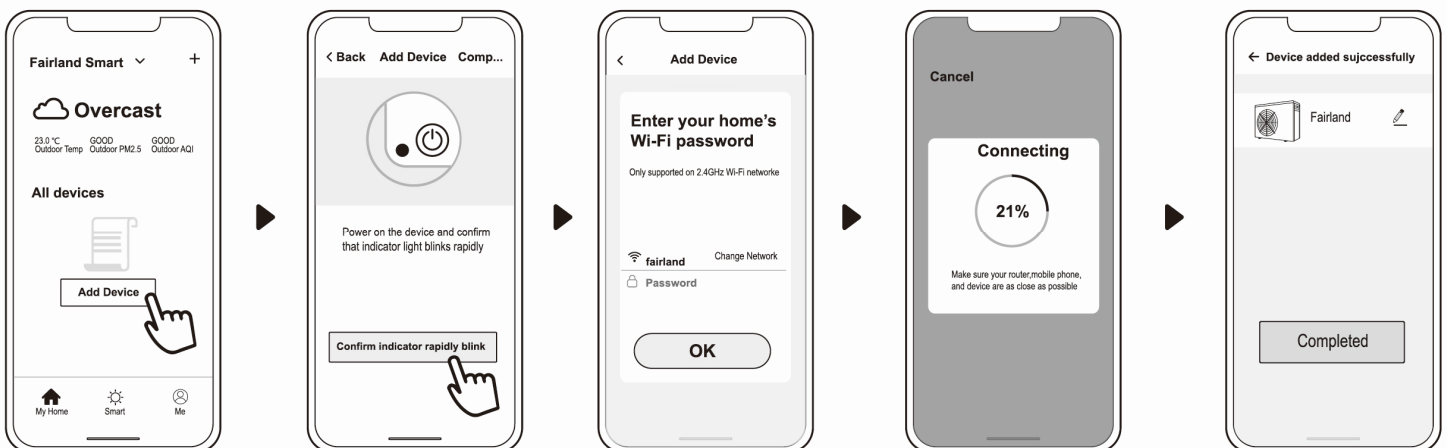

(2) Klicken Sie auf "Gerät hinzufügen", folgen Sie den Anweisungen, um die Bindung zu beenden.  Anzeige auf dem Bildschirm, sobald die Wifi-Verbindung erfolgreich war.



(3) Wenn die Verbindung fehlschlägt, stellen Sie bitte sicher, dass Ihr Netzwerkname und Ihr Passwort korrekt sind. Des Weiteren sollten Router, Mobiltelefon und Ihr Gerät so nah wie möglich aneinander sein.

(4) Wifi-Neuverbindung (Wenn sich das Wifi-Passwort oder die Netzwerkkonfiguration ändert):

10 Sekunden lang  drücken, danach blinkt es 60 Sekunden lang langsam. Dann wird die ursprüngliche Bindung  entfernt. Führen Sie den obigen Schritt zum Wiedereinbinden aus.

Bemerkungen: Bitte stellen Sie sicher, dass der Router auf 2.4G konfiguriert ist.

## 5. Betrieb

Für Wärmepumpe mit Heiz- und Kühlfunktion:

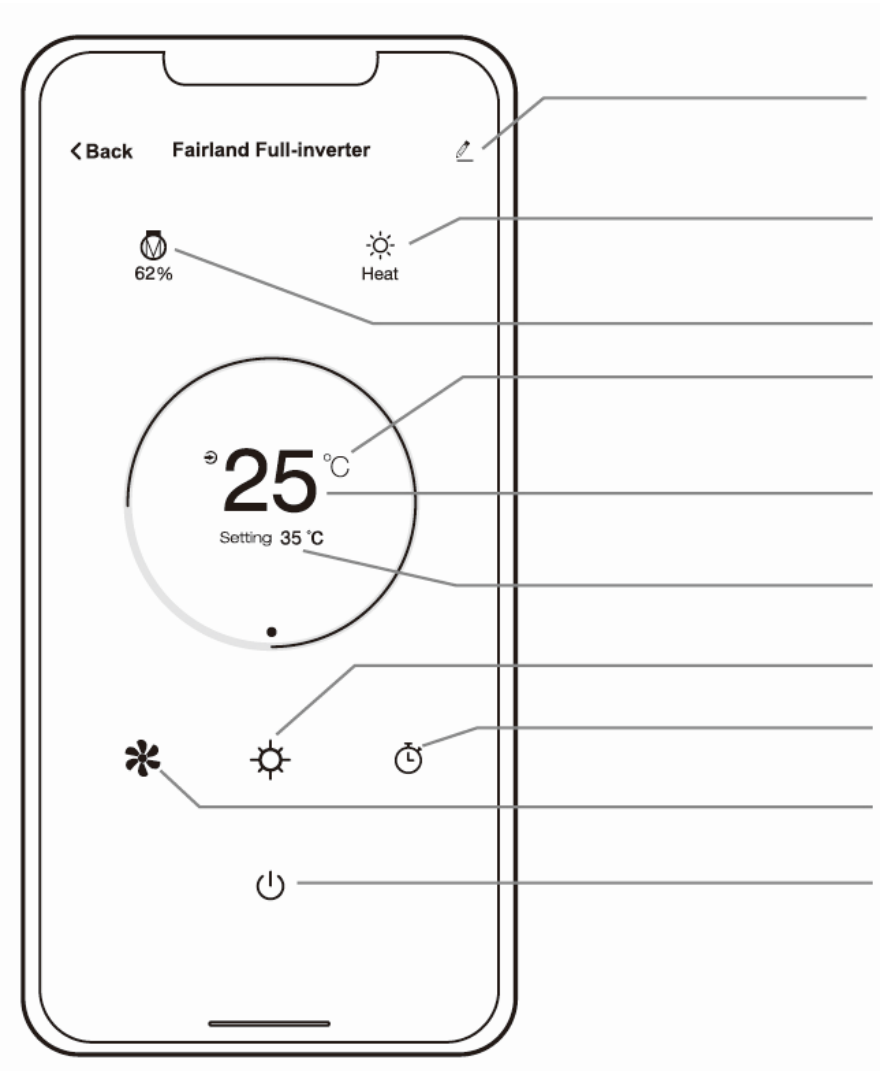

Mehr   
Freigabegeräte

Zeigt den Status  
von Heizen/Kühlen an

Prozentsatz der  
Heizleistung

Temperaturanzeige  
°C/°F wählbar

aktuelle  
Wassertemperatur  
des Schwimmbades  
Aushärtungstemperatur

Funktion Heizen/  
Kühlen auswählen

Timer

Wählen Sie den Smart/  
Silence-Modus aus

Ein/Aus

6. Geben Sie Geräte an Ihre Familienmitglieder weiter, wenn Ihre Familienmitglieder auch das Gerät steuern wollen.

Bitte lassen Sie Ihre Familienmitglieder zuerst das APP registrieren, und dann kann der Administrator wie folgt vorgehen:

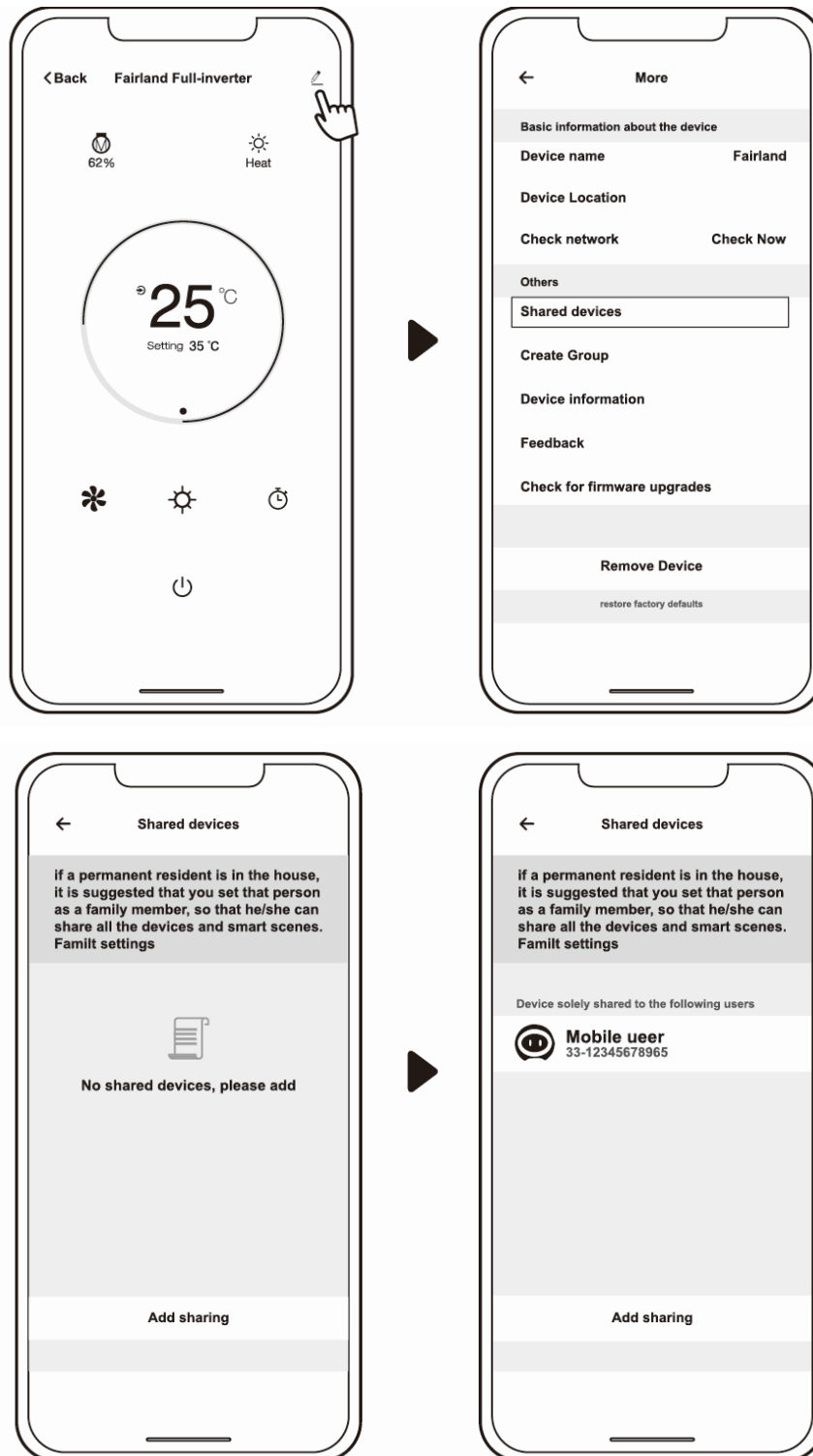

Dann können sich Ihre Familienmitglieder wie unten beschrieben anmelden:

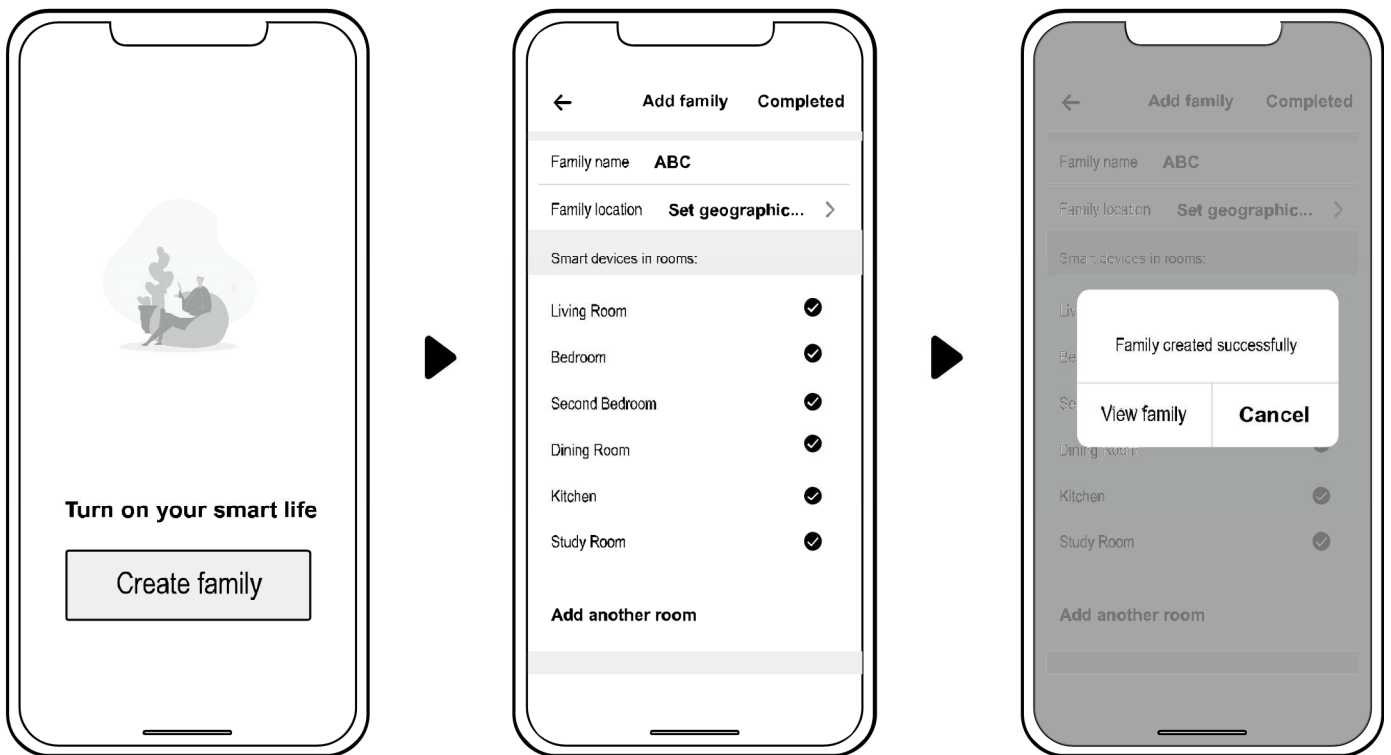

Hinweis:

1. Die Wettervorhersage ist nur als Referenz gedacht.
2. APP kann ohne Vorankündigung aktualisiert werden.

Der Hersteller behält sich das endgültige Auslegungsrecht vor.

Und behaltet Sie sich das Recht vor, die Produktspezifikation und das Design jederzeit ohne vorherige Ankündigung einzustellen oder zu ändern, ohne die daraus resultierenden Verpflichtungen tragen zu müssen.



EN-CZ-DE-HR



## UPUTE ZA INSTALACIJU IKORIŠTENJE

Zahvaljujemo što ste odabrali toplinsku crpku Rapid s inverterovom tehnologijom.



# Sadržaj

## **Za korisnike ..... P.3-P.10**

1. Opće informacije: .....	- 3 -
1.1. Sadržaj: .....	- 3 -
1.2. Uvjeti rada i rasponi: .....	- 3 -
1.3. Prednosti različitih radnih režima: .....	- 4 -
1.4. Obratite pozornost: .....	- 4 -
2. Korištenje.....	- 6 -
2.1. Upozorenje prije korištenja .....	- 6 -
2.2. Upute za korištenje .....	- 6 -
2.3. Svakodnevno održavanje i pripreme za zimsko razdoblje.....	- 9 -
3. Tehničke informacije .....	- 10 -

## **Za instalatere i profesionalce ..... P.11-21**

1. Prijevoz.....	- 11 -
2. Instalacija i održavanje.....	- 11 -
2.1. Upozorenje prije instalacije: .....	- 11 -
2.2. Upute za instalaciju .....	- 12 -
2.3. Provjera spajanja nakon instalacije .....	- 15 -
2.4. Održavanje i zimsko razdoblje .....	- 16 -
3 . Otklanjanje uobičajenih grešaka.....	- 16 -
4 . Šifra greške.....	- 17 -
Prilog 1 – Shema električnog spajanja grijanja priority (na izbor) .....	- 18 -
Prilog 2 – Shema električnog spajanja grijanja priority (na izbor) .....	- 19 -
Prilog 3– Shema električnog spajanja grijanja priority (na izbor) .....	- 20 -

Ove će vam upute ponuditi potrebne informacije za optimalno korištenje i održavanje. \_

Molimo da ih pažljivo pročitate i sačuvate za kasniju upotrebu.



## Upozorenje:

- Prije instaliranja, korištenja i održavanja, pročitajte sljedeće upute.
- Montažu, demontažu i održavanje mora izvoditi kvalificirano osoblje u skladu s važećim propisima.
- Ispitivanje curenja plina mora se provesti prije i nakon ugradnje.

### 1. Primjena

- Toplinsku pumpu mora instalirati ili zbrinuti kvalificirana osoba, a krajnji korisnik ne smije izvoditi demontažu ili ponovno instaliranje uređaja.
- Prostor ispred ulaza i izlaza zraka iz toplinske pumpe mora biti slobodan. Više u uputama.**

### 2. Instalacija

- Ovaj proizvod mora biti zaštićen od bilo kojeg izvora topline ili vatre.

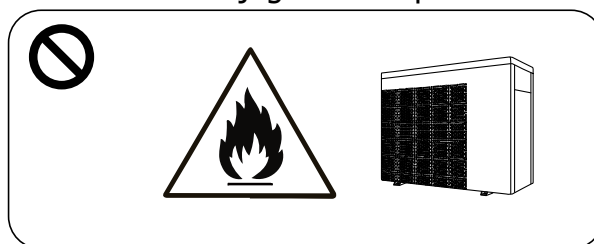

- T.pumpa se ne smije instalirati u zatvorenoj prostoriji.

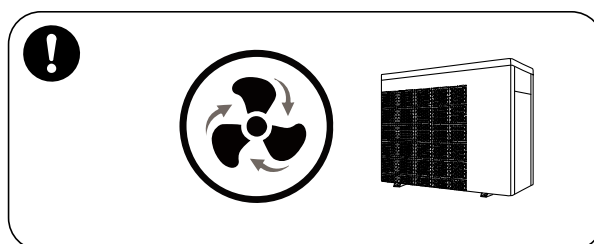

- Prije varenja ili bilo kakvih vrućih radova, potrebno je potpunosti ukloniti rashladno sredstvo iz uređaja. Zavarivanje smije izvoditi samo kvalificirana osoba u servisnom centru.

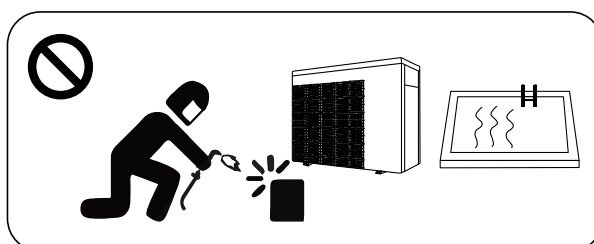

- d. Ako dođe do curenja plina, toplinska crpka mora biti isključena, a uređaj se mora popraviti u ovlaštenom servisu.

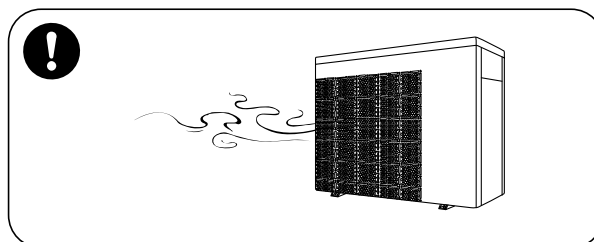

### 3. Transport i skladištenje

- Tijekom prijevoza, potrebno je održavati stalnu brzinu, ako je moguće, bez naglog ubrzavanja ili kočenja kako bi se izbjeglo oštećenje robe.
- Toplinska mora mora biti dovoljno udaljena od mogućeg izvora vatre.
- Mjesto skladištenja mora biti dobro prozračeno. Potreban je ventilacijski uređaj

### 4. Napomene o održavanju

- Ako je potrebno održavanje ili zbrinjavanje, obratite se ovlaštenom servisnom centru
- Zahtjev za kvalifikaciju, svi subjekti za zbrinjavanje plina moraju imati valjanu licencu.
- Pridržavajte se instrukcija proizvođača kod poslova održavanja ili punjenja uređaja plinom. Pogledajte upute za korištenje.

## > 1. Opće informacije:

### 1.1. Sadržaj:

Nakon raspakiravanja molimo provjerite imate li sve ovdje navedene dijelove:

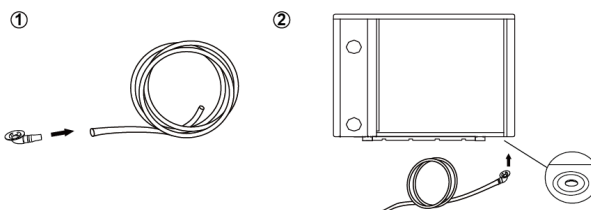
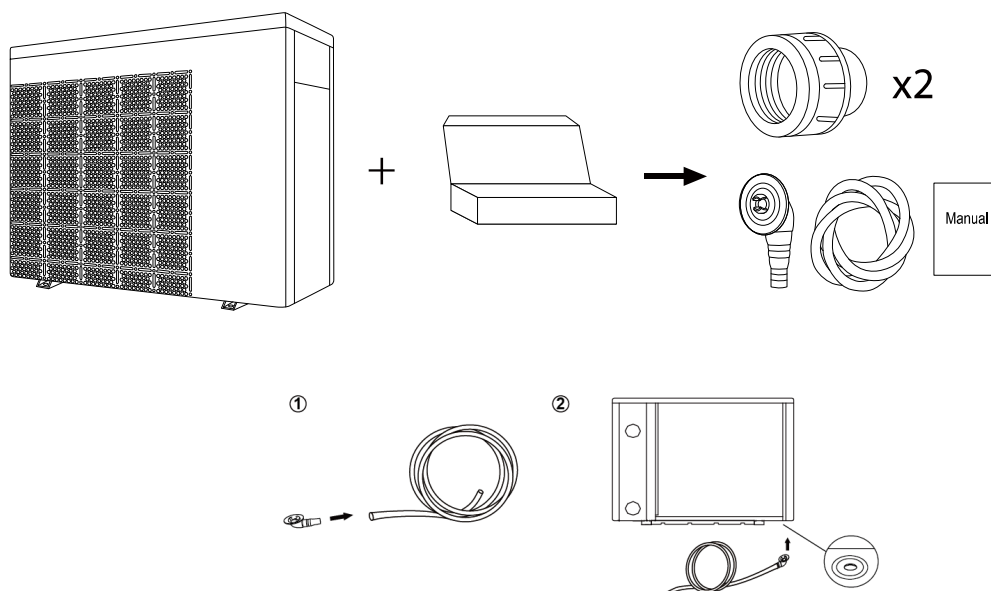

### NAPOMENA:

Molimo vas da ne instalirate priključke za vodu u pogrešnom smjeru!

#### STEP 1

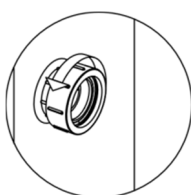

#### STEP 2

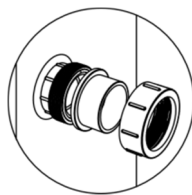

#### STEP 3

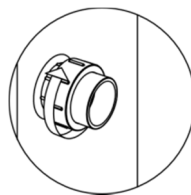



### 1.2. Uvjeti rada i rasponi:

Stavke		Raspon
Radni raspon	Temperatura zraka	-7 °C~43 °C
Postavljanje temperature	grijanje	18 °C~40 °C
	hlađenje	12°C~30°C

*Toplinska pumpa idealna usagupostizepri rasponu temperature zraka od 15 °C~25 °C*

### 1.3. Prednosti različitih radnih režima:

Toplinska pumpa ima dva radna režima: *Smart (Pametni)* i *Silence (Tihi)*. Onipokazuju različite prednosti pod različitim uvjetima.

Režim rada	Preporuka	Prednosti
	Program <i>Smart</i> kao standard	Snaga grijanja: 20 % do 100 % Inteligentna optimizacija Brzo grijanje
	Program <i>Silence</i> za korištenje tijekom noći	Snaga grijanja: 20 % do 80 % Razina buke za 3 dB (A) niža nego kod režima <i>Smart</i> .

### 1.4. Obratite pozornost:

**⚠ Ova toplinska pumpa ima pametnu funkciju u slučaju nestanka električne energije. Kod ponovne uspostave napajanja toplinska pumpa se automatski ponovo pokreće.**

1.4.1. Toplinska je pumpa namijenjena isključivo za grijanje vode u bazenu. NIKADA se ne smije koristiti za grijanje drugih, gorivih ili zamućenih tekućina.

1.4.2. Ako premještate toplinsku pumpu, ne podižite je držeći je za priključak vode jer će doći do oštećenja izmjenjivača topline od titanija unutar toplinske crpke.

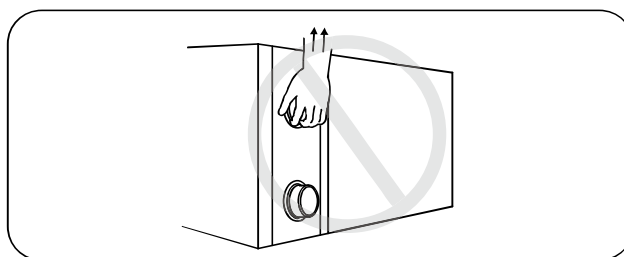

1.4.3. Ne odlažite predmete ispred otvora toplinske pumpe za ulaz i izlaz zraka.

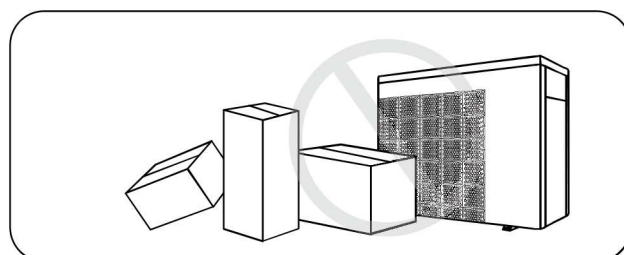

1.4.4. Ne stavljajte ništa u otvore za ulaz ili izlaz zraka, budući da to može dovesti do smanjenja učinkovitosti toplinske pumpe ili do prestanka njezina rada.

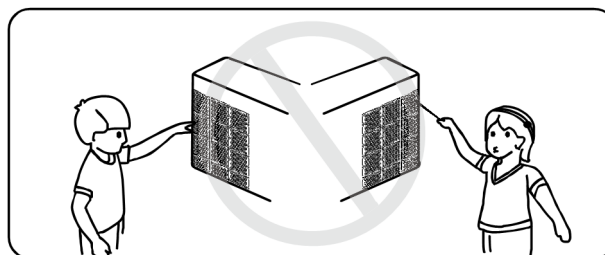

1.4.5. U blizini toplinske pumpe ne koristite i ne odlažite zapaljive plinove ili tekućine, kao što su otapala, boje i gorivo, kako ne bi došlo do požara.

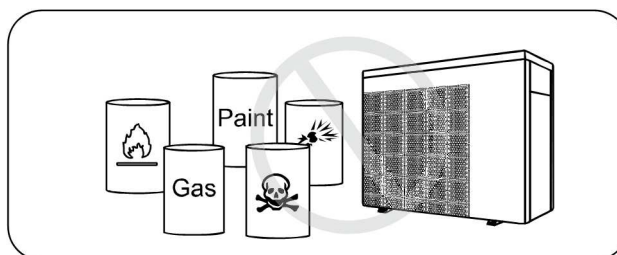

1.4.6. U slučaju bilo kakvih neuobičajenih okolnosti, primjerice neuobičajene buke, mirisa, dima ili proboja električne izolacije, uređaj odmah isključite s mrežnog napajanja i obratite se prodavaču. Ne pokušavajte sami popravljati toplinsku pumpu.

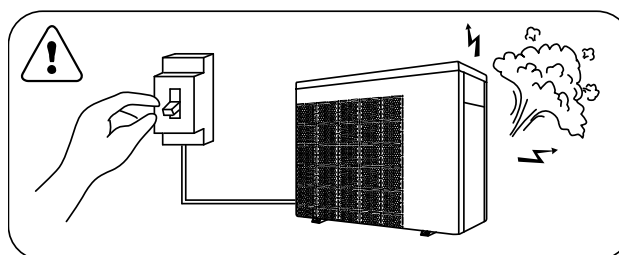

1.4.7. Glavna sklopka mora biti smještena izvan dosega djece.

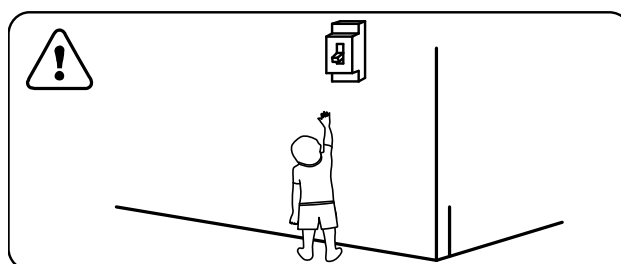

1.4.8. U slučaju nevremena crpku isključite s mrežnog napajanja.

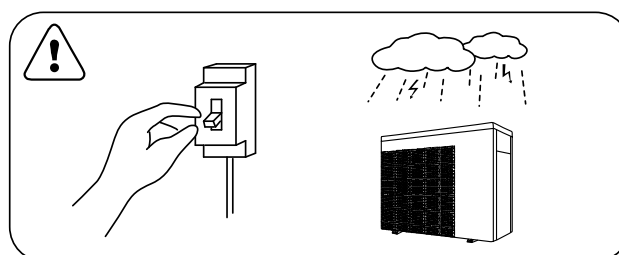

1.4.9. Molimo zapamtite da sljedeće šifre ne predstavljaju pogrešku, odnosno kvar:

Opis	Šifra
Nizak protok vode ili ga nema	E3
Upozorenje za odmrzavanje	Ed
Izvan radnog raspona	Eb
Nedovoljan protok vode ili blokirana cirkulacijska crpka za vodu	E6
Snaga izvan uobičajenih granica	E5





## ➤ 2. Korištenje

### ➤ 2.1. Upozorenje prije korištenja

- ① Kako biste produljili životni vijek vaše t.pumpe, pobrinite se da pumpa za vodu bude uključena prije nego što će biti uključena toplinska pumpa, kao i da toplinska pumpa bude isključena prije nego što će biti isključena pumpa za vodu.
- ② Prije uključanja provjerite da nema curenja vode na cijevnim spojevima te nakon toga otključajte digitalni zaslon u trajanju od 3 sekunde, kako biste potom mogli uključiti t.pumpu.

### 2.2. Upute za korištenje



Simbol	Oznaka	Funkcija
	ON/OFF	1. Uključi/Isključi 2. Wifi Setting
	Otključaj	1. Oznaku „Otključaj“ držite pritisnutu 3 sekunde za otključavanje/zaključavanje zaslona. 2. Nakon što je zaslon otključan, pritisnite željenu oznaku i odaberite program. Auto (12~40°C) Grijanje (18~40°C) Hlađenje (12~30°C)
	Brzina	Odaberite program „Smart“ ili „Silence“
	Gore/dolje	Postavljanje temperature

Napomene:

① Zaključavanje zaslona:

- Ako nema nikakve aktivnosti tijekom 30 sekundi, zaslon se automatski zaključava.
- Kada je toplinska crpka isključena, zaslon će biti crn i pokazat će se oznaka „0%“.





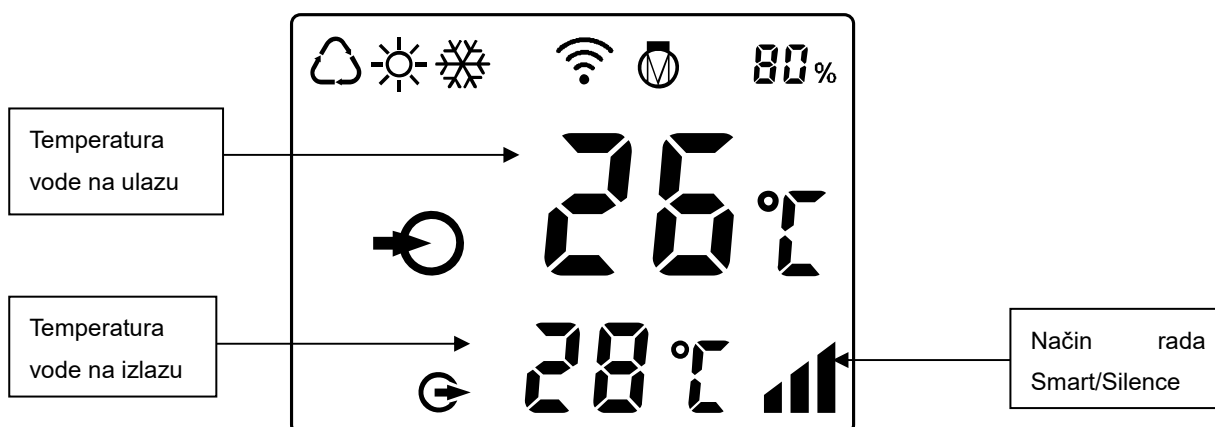

- Za zaključavanje i gašenje zaslona oznaku  držite pritisnutu 3 sekunde.

② Otključavanje zaslona:



- Za otključavanje i osvjetljenje zaslona oznaku  držite pritisnutu 3 sekunde.
  - Ostale je tipke, odnosno oznake moguće je koristiti samo ako je zaslon otključan.









	Auto
	Grijanje
	Hlađenje
	Postotak kapaciteta grijanja
	Wifi priključak
	Dovod (ulaz) vode
	Odvod (izlaz) vode

1. Uključivanje: za osvjetljavanje zaslona oznaku  držite pritisnutu 3 sekunde, nakon toga za uključivanje toplinske crpke pritisnite oznaku .



2. Postavite temperaturu: za prikaz temperature ili za postavljanje temperature kada je zaslon otključan, pritisnite oznaku  ili .

3. Odabir programa: za odabir programa pritisnite oznaku .



- a. Auto : temperatura je postavljena u rasponu od 12~40°C.
- b. Grijanje : temperatura je postavljena u rasponu od 18~40°C.
- c. Hlađenje : temperatura je postavljena u rasponu od 12~30°C.





4. Odabir programa *Smart* ili *Silence*:

① Program *Smart* već je prethodno postavljen i aktivirat će se čim se uključi toplinska crpka. Zaslon pokazuje oznaku .

② Pritisnite oznaku  za postavljanje programa *Silence*, na zaslonu će se prikazati oznaka .  
(Preporuka: tijekom puštanja u rad, odnosno uključivanja postavite program *Smart*.)

5. Odmrzavanje

- a. Samoodmrzavanje: kada se toplinska crpka odmrzava, treperi oznaka . Nakon odmrzavanja oznaka  prestaje treperiti.

- b. Obvezno odmrzavanje: kada je toplinska crpka uključena, zajedno držite pritisnutim oznake  i . Za 5 sekundi započet će odmrzavanje, a oznaka  početi će treperiti. Nakon odmrzavanja oznaka  prestat će treperiti.

(Napomena: interval obveznog odmrzavanja trebao bi biti dulji od 30 minuta, a kompresor bi trebao raditi dulje od 10 minuta.)

6. Promjena prikaza temperature u °C ili °F:

Pritisnite tipke " " i " " zajedno na 5 sekundi za promjenu

## 2.3. Svakodnevno održavanje i pripreme za zimsko razdoblje

### 2.3.1. Svakodnevno održavanje

 Molimo ne zaboravite isključiti električno napajanje toplinske crpke.

- Molimo da isparivač čistite sredstvom za čišćenje namijenjenim upotrebi u domaćinstvima ili čistom vodom. NIKADA nemojte koristiti benzin, otapala ili slične tekućine.
- Redovito provjeravajte vijke, kabele i priključke.

### 2.3.2. Pripreme za zimsko razdoblje

U zimskom razdoblju, ako ne plivate, molimo isključite toplinsku crpku smrežnog napajanja i iz t.pumpe isпустite vodu. Ako toplinsku pumpu koristite na temperaturama ispod 2 °C, osigurajte stalni protok vode.

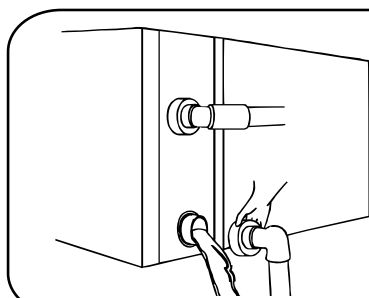

#### **Važno:**

Odvijte priključak vode ulazne cijevi kako bi voda mogla isteći.

Ako voda u uređaju preko zime smrzne, može doći do oštećenja izmjenjivača topline od titanija.

### > 3. Tehničke informacije

Model	IPHCR15	IPHCR20	IPHCR26	IPHCR33	IPHCR40	IPHCR45	IPHCR55	IPHCR70	IPHCR70T	IPHCR100T
Preporučeni volumen bazena (m <sup>3</sup> )	15~30	20~40	25~45	30~55	35~65	40~75	50~95	65~120	65~120	90~160
Radna temperatura zraka (°C)	<b>-7~43</b>									
<b>Uvjeti rada: zrak 26°C, voda 26°C, vlaga 80%</b>										
Snaga grijanja (kW)	6.5	8.5	10.5	13.0	15.0	17.5	20.5	27.5	27.3	35.8
C.O.P. (koeficij. učinkovitosti)	14.7~6.0	14.8~7.4	15.0~7.4	15.4~7.3	15.5~6.7	15.8~6.2	15.3~6.0	15.4~6.5	15.3~6.5	15.6~5.8
C.O.P uz 50% kapaciteta	10.5	10.9	11.0	11.0	10.9	11.1	10.7	11.2	11.2	10.9
<b>Uvjeti rada: zrak 15°C, voda 26°C, vlaga 70%</b>										
Snaga grijanja (kW)	4.8	6.3	7.3	9.0	10.5	11.5	14.0	18.0	18.0	24.5
C.O.P. (koeficij. učinkovitosti)	7.3~4.5	7.4~5.0	7.7~4.8	7.7~4.8	7.8~4.6	7.8~4.5	7.7~4.4	8.1~4.8	8.1~4.8	8.0~4.7
C.O.P uz 50% kapaciteta	6.3	6.6	6.8	6.8	6.6	6.4	6.3	6.8	6.8	7.0
<b>Uvjeti rada: zrak 35°C, voda 28°C, vlaga 80%</b>										
<b>Snaga hlađenja (kW)</b>	3.0	4.0	4.6	5.6	6.8	7.8	10.0	12.2	12.2	16.5
Naznačena ulazna snaga (kW) na temperaturi zraka od 15°C	0.13~1.06	0.17~1.2	0.19~1.5	0.23~1.81	0.27~2.2	0.30~2.6	0.36~3.18	0.55~3.8	0.55~3.9	0.61~5.2
Naznačena struja napajanja (A) na temperaturi zraka od 15°C	0.56~4.60	0.74~5.2	0.83~6.5	1.00~7.87	1.17~9.6	1.3~11.3	1.57~13.8	2.4~16.5	0.79~5.6	0.88~7.4
Električno napajanje	<b>jednofazno 230 V/1 Ph /50Hz</b>								<b>jednofazno 400V/3 Ph/50Hz</b>	
Preporučeni protok vode (m <sup>3</sup> /h)	2~4	2~4	3~4	4~6	5~7	6.5~8.5	8~10	10~12	10~12	12~18
Razina akustičkog tlaka 1m dB(A)	37.8~47.2	38.8~48.2	38.6~49.9	42.1~50.7	41.3~55.0	43.1~53.8	40.9~54.2	43.5~54.9	43.5~54.9	42.6~54.7
Razina akustičkog tlaka 10m dB(A)	17.8~27.2	18.8~28.2	18.6~29.9	22.1~30.7	21.3~35.0	23.1~33.8	20.9~34.2	23.5~34.9	23.5~34.9	22.6~34.7
Dimenzije ulaznih – izlaznih cijevi za vodu (mm)	<b>50</b>									
Neto dimenzije DxŠxV (mm)	894×359 × 648	894×359 × 648	894×359 × 648	954×359 × 648	954×359 × 648	954×429 × 648	954×429 × 755	1084×429 × 948	1084×429 × 948	1154×539 × 948
Neto težina (kg)	42	45	49	50	52	63	68	90	93	120

1. Navedene informacije vrijede uz idealne uvjete: bazen prekriven toplinski izoliranim pokrovom, sustav filtriranja u pogonu najmanje 15 sati dnevno.
2. Povezani parametri podliježu periodičkim izmjenama u okviru tehničkih poboljšanja bez prethodne obavijesti. Pojedini se nalaze na pločici s informacijama.

## ➤ 1. Prijevoz

1.1. Tijekom skladištenja i prijevoza toplinska pumpa mora se nalaziti u uspravnom položaju.

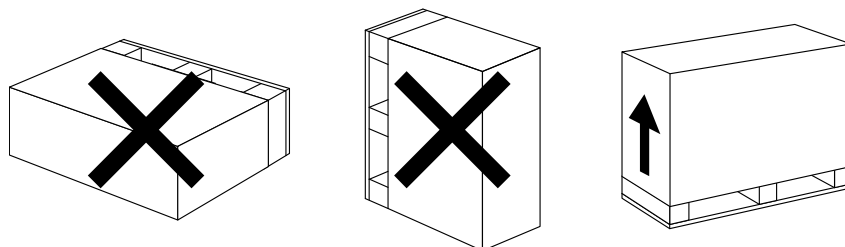

1.2. Ako premještate toplinsku pumpu, ne podižite je držeći je za priključak vode jer će doći do oštećenja izmjenjivača topline od titanija unutar toplinske pumpe.

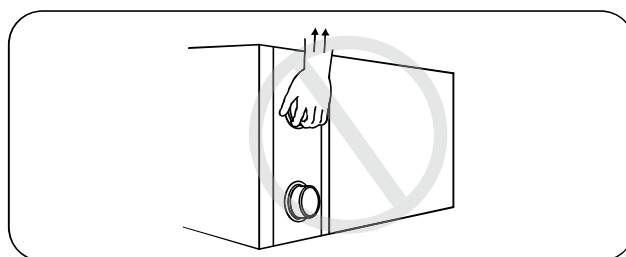

## ➤ 2. Instalacija i održavanje

**!** T.pumpu treba instalirati profesionalno obučeno osoblje. Korisnici nisu ovlašteni za instalaciju, budući da se toplinska crpka može oštetiti, a postoji i rizik od ugrožavanja sigurnosti korisnika.

### 2.1. Upozorenje prije instalacije:

2.1.1. Ulazni i izlazni priključak za vodu ne može nositi težinu mekih cijevi (crijeva). Toplinska crpka mora biti spojena cijevima postavljenima u držačima!

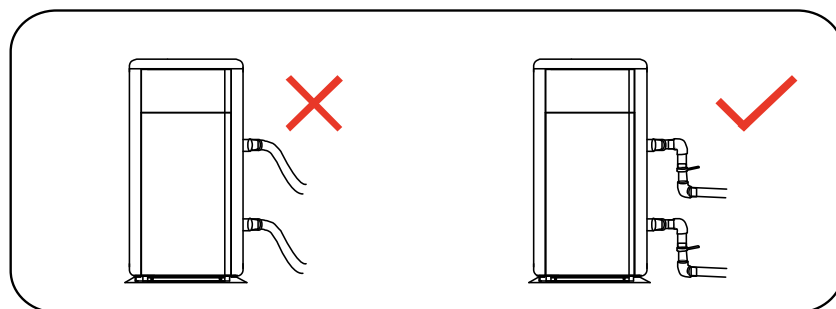

2.1.2. Kako bi se osigurala učinkovitost grijanja, duljina cijevi za vodu između bazena i toplinske crpke treba biti  $\leq 10\text{m}$ .

## 2.2. Upute za instalaciju

### 2.2.1. Položaj i dimenzije

⚠ Toplinska pumpatreba biti postavljena na mjestu s dobrom ventilacijom.

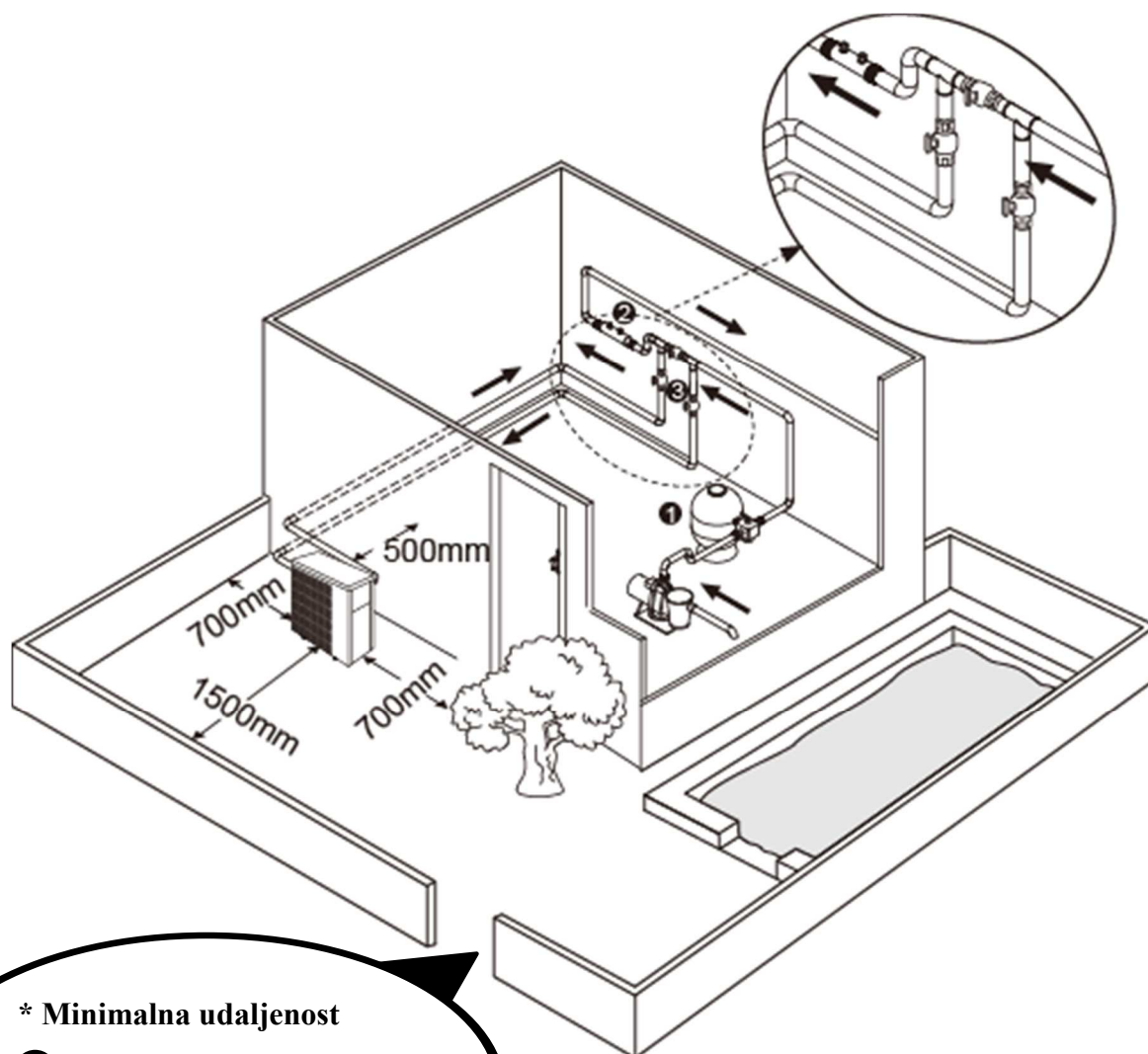

\* Minimalna udaljenost

① filter

② procesor za vodu

③ ventil za protok vode

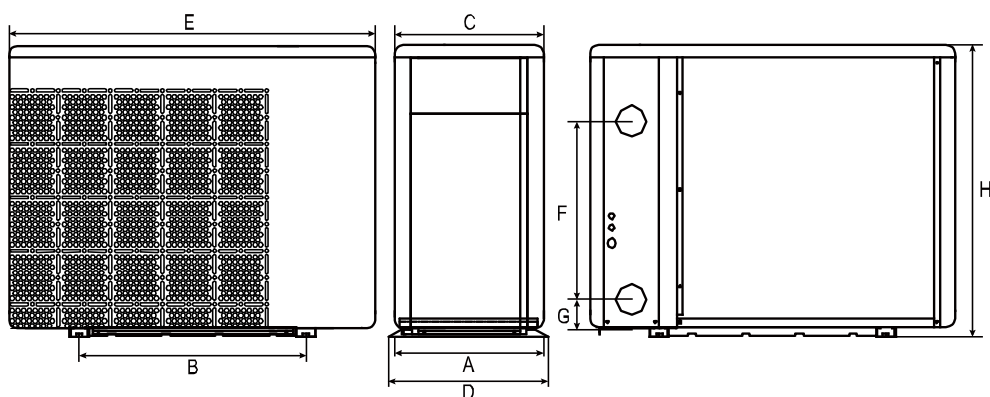

	Dimezije =MM	A	B	C	D	E	F	G	H
<b>MODEL</b>	<b>IPHCR15</b>	334	590	318	359	894	250	74	648
	<b>IPHCR20</b>	334	590	318	359	894	250	74	648
	<b>IPHCR26</b>	334	590	318	359	894	290	74	648
	<b>IPHCR33</b>	334	590	318	359	954	280	74	648
	<b>IPHCR40</b>	334	590	318	359	954	340	74	648
	<b>IPHCR45</b>	404	590	388	429	954	390	74	648
	<b>IPHCR55</b>	404	590	388	429	954	460	74	755
	<b>IPHCR70</b>	404	720	388	429	1084	620	74	948
	<b>IPHCR70T</b>	404	720	388	429	1084	620	74	948
	<b>IPHCR100T</b>	514	790	498	539	1154	650	74	948

*\*Gore navedene informacije podliježu izmjenama bez prethodne obavijesti.*

### 2.2.2. Instalacija toplinske pumpe

- Okvir za betonski temelj ili držače treba biti učvršćen vijcima (M10). Betonski temelj mora biti čvrst, držači moraju biti dovoljno čvrsti i sa zaštitom protiv korozije;
- Toplinska pumpa zahtijeva cirkulacijsku pumpu za vodu (nije isporučena). Preporučeni protok pumpe: pogledaj tehničke parametre, najviši potisak  $\geq 10\text{m}$ ;
- Dok je toplinska crpka u pogonu, na dno istječe kondenzirana voda, molimo da na to obratite pozornost. Crijevo za kondenzacijsku vodu (dio opreme) umetnite u otvor i dobro učvrstite, a crijevo pričvrstite na odvod kondenzirane vode.

### 2.2.3. Električni priključak i zaštita uređaja te specifikacija kabela

- Spojite na odgovarajuće električno napajanje, napon treba odgovarati naznačenom naponu uređaja.
- Toplinsku crpku pravilno uzemljite.
- Električne priključke treba izvesti ovlaštenielektričar prema priloženoj shemi električnog spajanja.
- Koristite prekidač ili osigurač u skladu s lokalnim propisima za zaštitne strujne sklopke  $\leq 30\text{mA}$ .
- Prilikom postavljanja električnih kabela za napajanje i signalnih kabela, potrebno je voditi računa da se oni ne dodiruju.

## ⚠️ 1. Spajanje električnih kabela

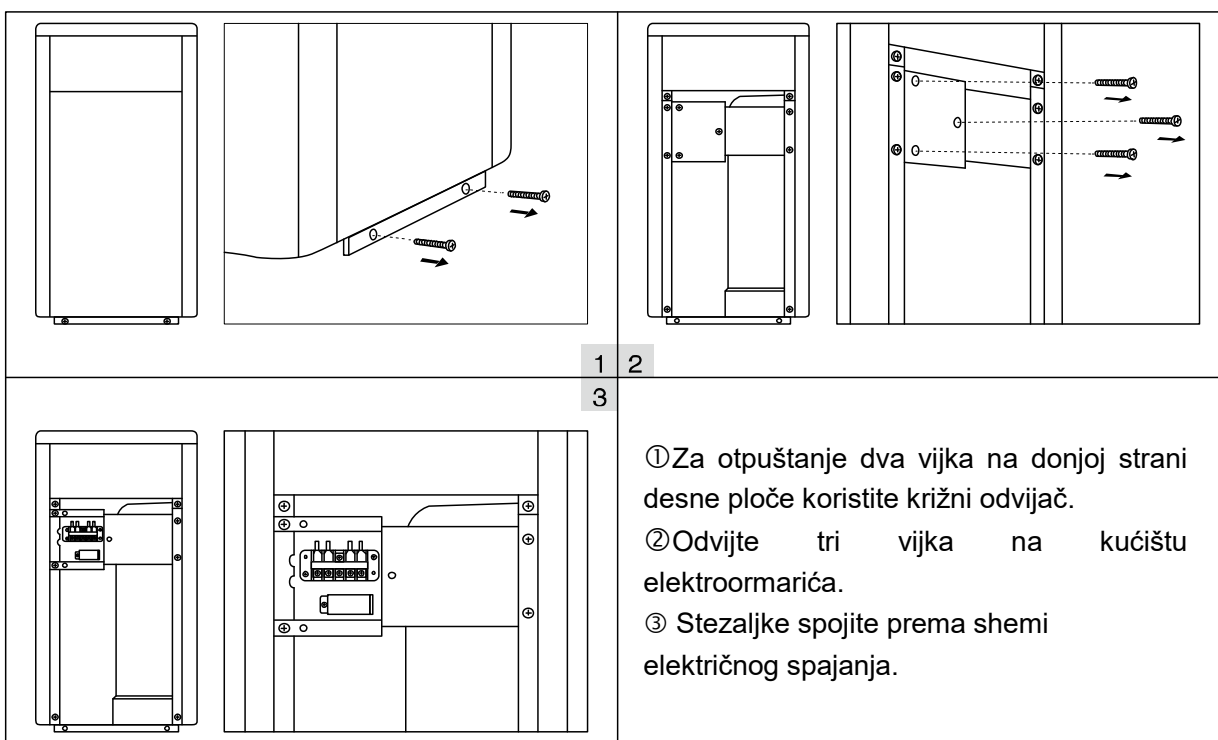

**Napomena:** kod modela IPHCR15-33 za električni priključak otvorite stražnju ploču. Postupak je isti kao gore opisani.

## ⚠️ 2. Shema električnog spajanja

### A. Za električno napajanje: 230V 50Hz

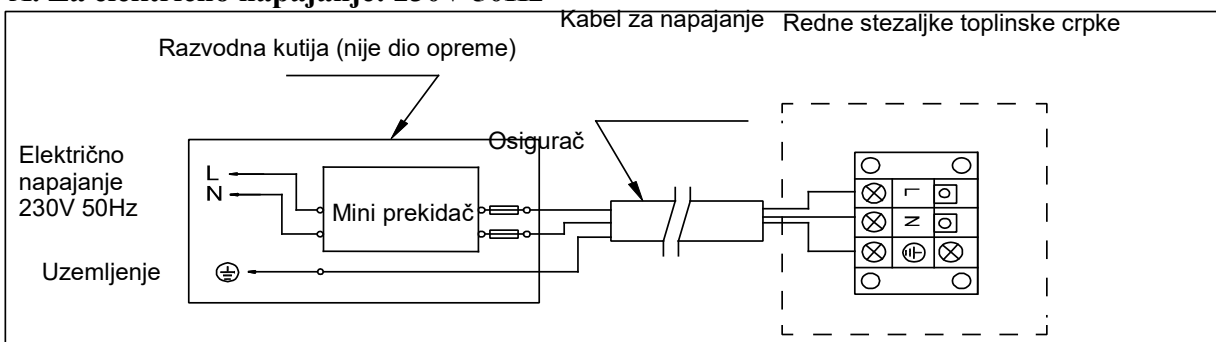

### B. Za trofazno električno napajanje: 400V 50Hz

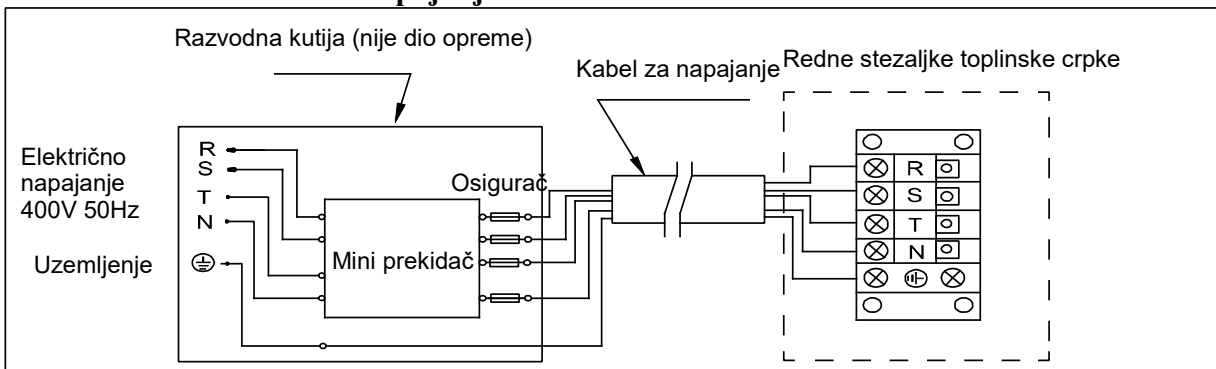

Napomena: 

- Zbog sigurnog korištenja, zimi izričito preporučujemo koristiti funkciju grijanja *priority*.
- Detaljnu shemu električnog spajanja pogledajte u prilogu 1.

 3. Mogućnosti zaštite uređaja i specifikacija kabela

MODEL		IPHCR 15	IPHCR 20	IPHCR 26	IPHCR 33	IPHCR 40	IPHCR 45	IPHCR 55	IPHCR 70	IPHCR 70T	IPHCR 100T
Osigurač	Maksimalna potrošnja (A)	9.0	10.5	12.0	14.5	16.5	18.0	21.0	24.0	9.0	12.0
	Naznačena struja greške RCD (mA)	30	30	30	30	30	30	30	30	30	30
Osigurač		9.0	10.5	12.0	14.5	16.5	18.0	21.0	24.0	9.0	12.0
Kabel za napajanje (mm <sup>2</sup> )		3×1.5	3×2.5	3×2.5	3×2.5	3×2.5	3×4	3×4	3×6	5×2.5	5×2.5
Signalni kabel (mm <sup>2</sup> )		3×0.5	3×0.5	3×0.5	3×0.5	3×0.5	3×0.5	3×0.5	3×0.5	3×0.5	3×0.5

*NAPOMENA: gore navedene informacije vrijede za kabel napajanja dužine ≤ 10m. Ako je dužina kabela za napajanje > 10 m, potrebno je povećati promjer vodiča. Signalni je kabel moguće produljiti na maksimalno 50 m.*

## 2.3. Provjera spajanja nakon instalacije

 Molimo da prije uključivanja uređaja pažljivo prekontrolirate sve kabele.

### 2.3.1. Kontrola prije korištenja

- Instalaciju čitave t.pumpe i priključke cijevi prekontrolirajte prema shemi priključka cijevi;
- Električne spojeve provjerite prema shemi električnog spajanja i spajanja uzemljenja;
- Provjerite ispravnost mrežnog napajanja;
- Provjerite postoje li neke prepreke ispred otvora za ulaz i izlaz zraka iz toplinske pumpe.

### 2.3.2. Testiranje

- Kako biste produljili životni vijek vaše crpke, preporučujemo da cirkulacijsku crpku za vodu uključite prije nego toplinsku crpku, a toplinsku crpku ugasite prije nego cirkulacijsku crpku.
- Korisnik bi trebao uključiti cirkulacijsku crpku i provjeriti dolazi li do curenja vode. Uključite mrežno napajanje i na toplinskoj crpki pritisnite tipku ON/OFF te na upravljačkoj ploči postavite željenu temperaturu.
- Toplinska je crpka u svrhu zaštite opremljena funkcijom odgode pokretanja. Kod uključivanja toplinske crpke ventilator se uključuje za 3 minute, a u sljedećih 30 sekundi uključuje se kompresor.
- Nakon uključivanja toplinske crpke provjerite proizvodi li neuobičajene zvukove.
- Provjerite postavljenu temperaturu.



## 2.4. Održavanje i zimsko razdoblje

### 2.4.1 Održavanje

**!** Održavanje profesionalni kvalificirani tehničar treba provoditi jednom godišnje.

- Prije čišćenja, kontrole ili popravka isključite električno napajanje toplinske crpke.

Ne dodirujte elektroničke dijelove dok se kontrolna LED svjetla na PCB-u ne ugase.

- Iparivač čistite sredstvom za čišćenje namijenjeno za upotrebu u domaćinstvima ili čistom vodom, NIKADA nemojte koristiti benzin, otapala ili slične tekućine.
- Redovito provjeravajte vijke, kabele i priključke.

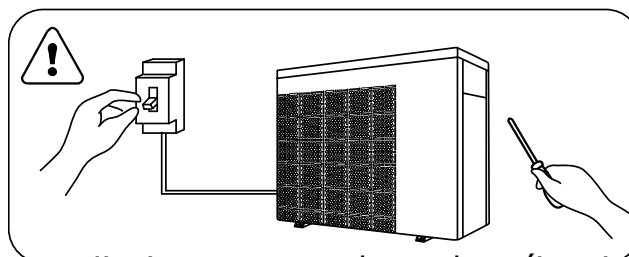

### 2.4.2 Zimsko razdoblje

Tijekom zimskog razdoblja, ako ne koristite pumpu, isključite je iz mrežnog napajanja i ispustite vodu. Prilikom korištenja toplinske pumpe na temperaturama iznad 2 °C osigurajte stalan protok vode.

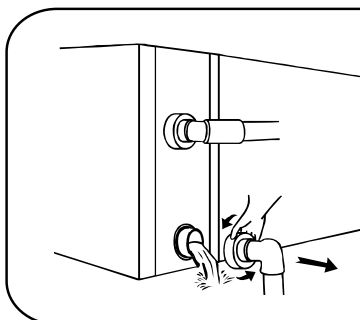

#### **!** Važno:

Odvijte priključak vode ulazne cijevi kako bi voda mogla isteći.

Ako voda u uređaju tijekom zime smrzne, može doći do oštećenja izmjenjivača topline od titanija

## > 3 . Otklanjanje uobičajenih grešaka

Greška	Uzrok	Uklanjanje
<b>Toplinska crpka ne radi</b>	Greška u mrežnom napajanju	Sačekajte dok započne ponovna opskrba strujom
	Glavni prekidač je isključen	Uključite mrežno napajanje
	Osigurač je pregorio	Prekontrolirajte i zamijenite osigurač
	Prekidač je isključen	Prekontrolirajte i uključite osigurač
<b>Ventilator radi, ali uz nedostatan grijanje</b>	Iparivač je začepljen	Odstranite sve prepreke
	Začepljen je pristup zraka	Odstranite sve prepreke
	Kašnjenje od 3 minute	Sačekajte
<b>Zaslona izgleda normalno, ali toplinska crpka ne grije</b>	Postavljena je preniska temperatura	Postavite ispravnu temperaturu grijanja
	Kašnjenje od 3 minute	Sačekajte

Ako vam ova rješenja ne pomognu, obratite se firmi koja je provela instalaciju uz navođenje detaljnijih informacija i broja modela. Ne pokušavajte sami popravljati.

**UPOZORENJE! Kako biste izbjegli rizike, ne pokušavajte sami popravljati toplinsku crpku.**

## 4 . Šifra greške

BROJ	Zaslon	Nesmatra sa kvarom
1	E3	Slab ili nikakav protok vode (ne smatra se smetnjom)
2	E5	Zaštita uslijed nestabilnog napona
3	E6	Pretjerana razlika između količine ulazne i izlazne vode (zaštita od nedovoljnog protoka vode)
4	Eb	Zaštita od previsoke/preniske temperature okoline
5	Ed	Upozorenje na zamrzavanje (ne smatra se smetnjom)
BROJ	Zaslon	Opis greške
1	E1	Zaštita od visokoga tlaka rashladne tekućine
2	E2	Zaštita od niskoga tlaka rashladne tekućine
3	E4	Fazama nedostaje zaštita (samo kod trofaznih modela)
4	E7	Zaštita od niskog stupnja temperature vode
5	E8	Zaštita od visokog stupnja temperature vode
6	EA	Zaštita od pregrijavanja isparivača
7	P0	Greška na kontrolnoj jedinici za komunikaciju
8	P1	Greška na senzoru za temperaturu ulazne vode
9	P2	Greška na senzoru za temperaturu izlazne vode
10	P3	Greška na senzoru ulazne temperature rashladne tekućine
11	P4	Greška na senzoru za temperaturu izmjenjivača topline (Greška u senzoru za temperaturu isparivača u režimu hlađenja)
12	P5	Greška na senzoru povratne temperature rashladne tekućine
13	P6	Greška na senzoru za temperaturu isparivača (Greška na senzoru za temperaturu kondenzatora u režimu grijanja)
14	P7	Greška na senzoru za temperaturu okoline
15	P8	Greška na senzoru za temperaturu kabela za grijanje
16	P9	Greška na senzoru za struju
17	PA	Greška tijekom ponovnog podizanja sustava memorije
18	F1	Greška na elektronicu modula kompresora
19	F2	Greška na PFC modulu
20	F3	Greška kod uključivanja kompresora
21	F4	Greška u radu kompresora
22	F5	Nadstrujna zaštita modula kompresora
23	F6	Zaštita modula kompresora od pregrijavanja
24	F7	Strujna zaštita
25	F8	Zaštita elektronike od pregrijavanja (matična ploča invertora)
26	F9	Greška na motoru ventilatora
27	Fb	Kondenzator nema zaštitu napajanja
28	FA	PFC Modul protiv trenutne zaštite

**Prilog 1 – Shema električnog spajanja grijanja priority (na izbor)**

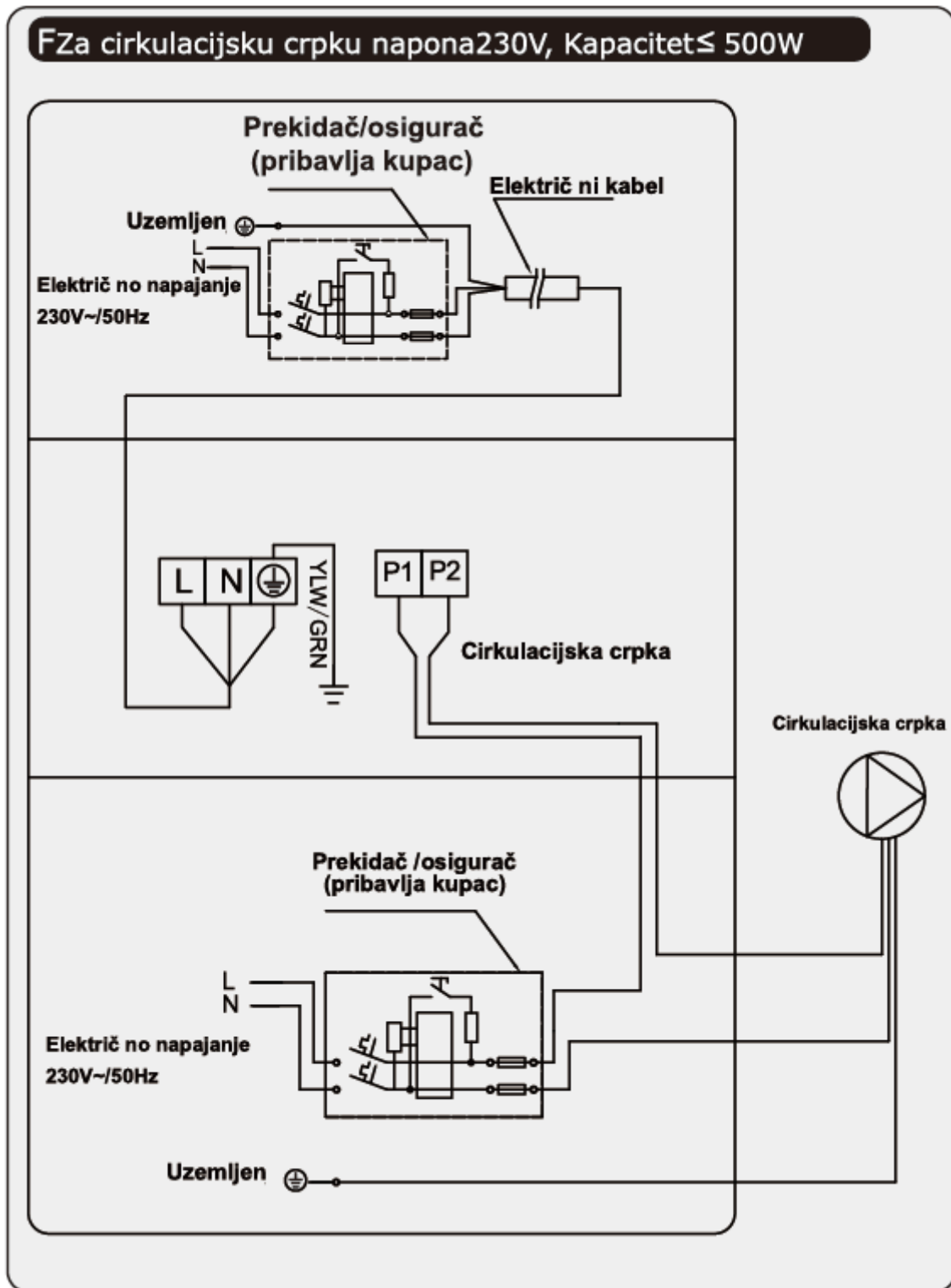

Prilog 2 – Shema električnog spajanja grijanja priority (na izbor)

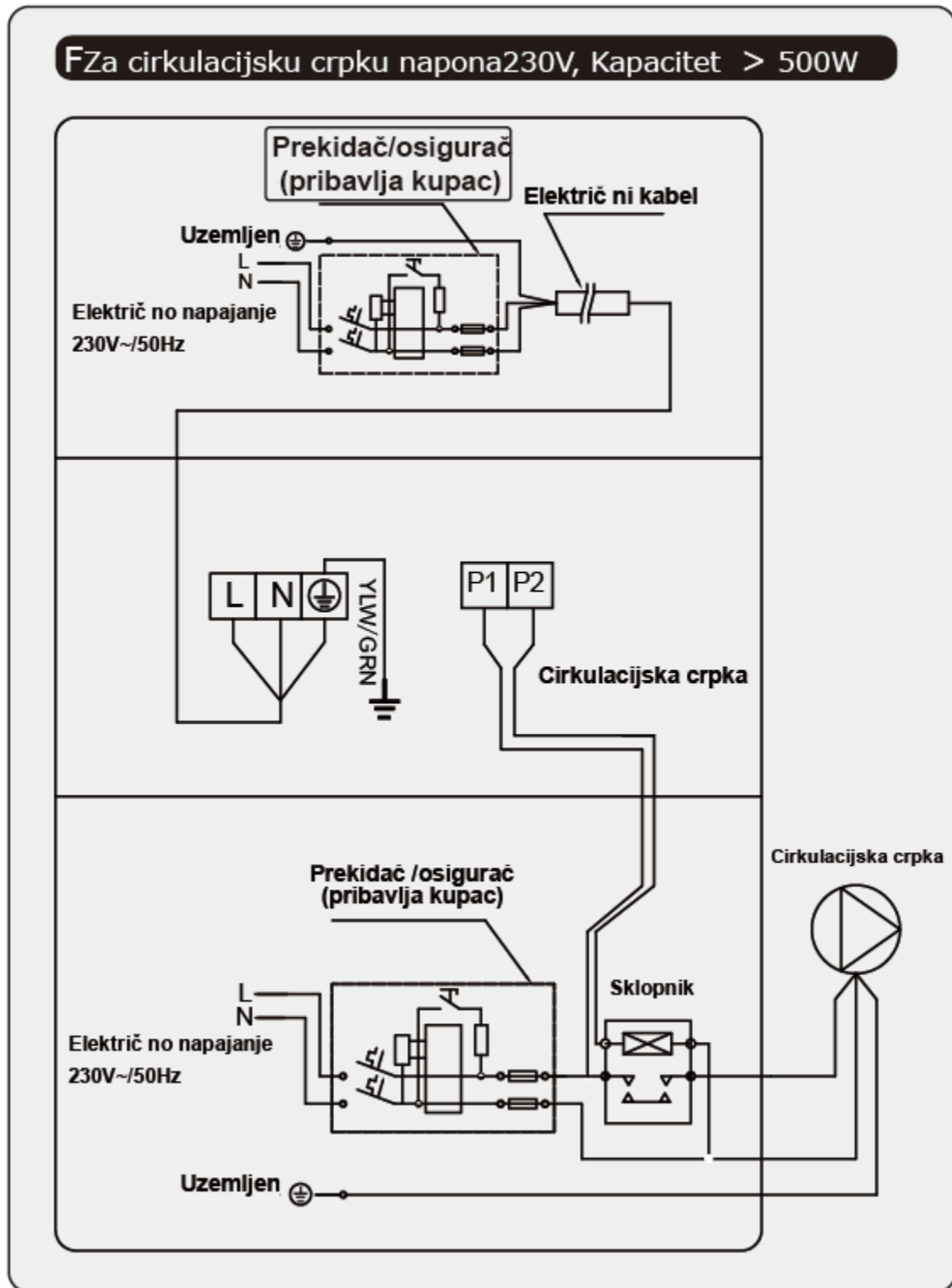

Prilog 3– Shema električnog spajanja grijanja priority (na izbor)

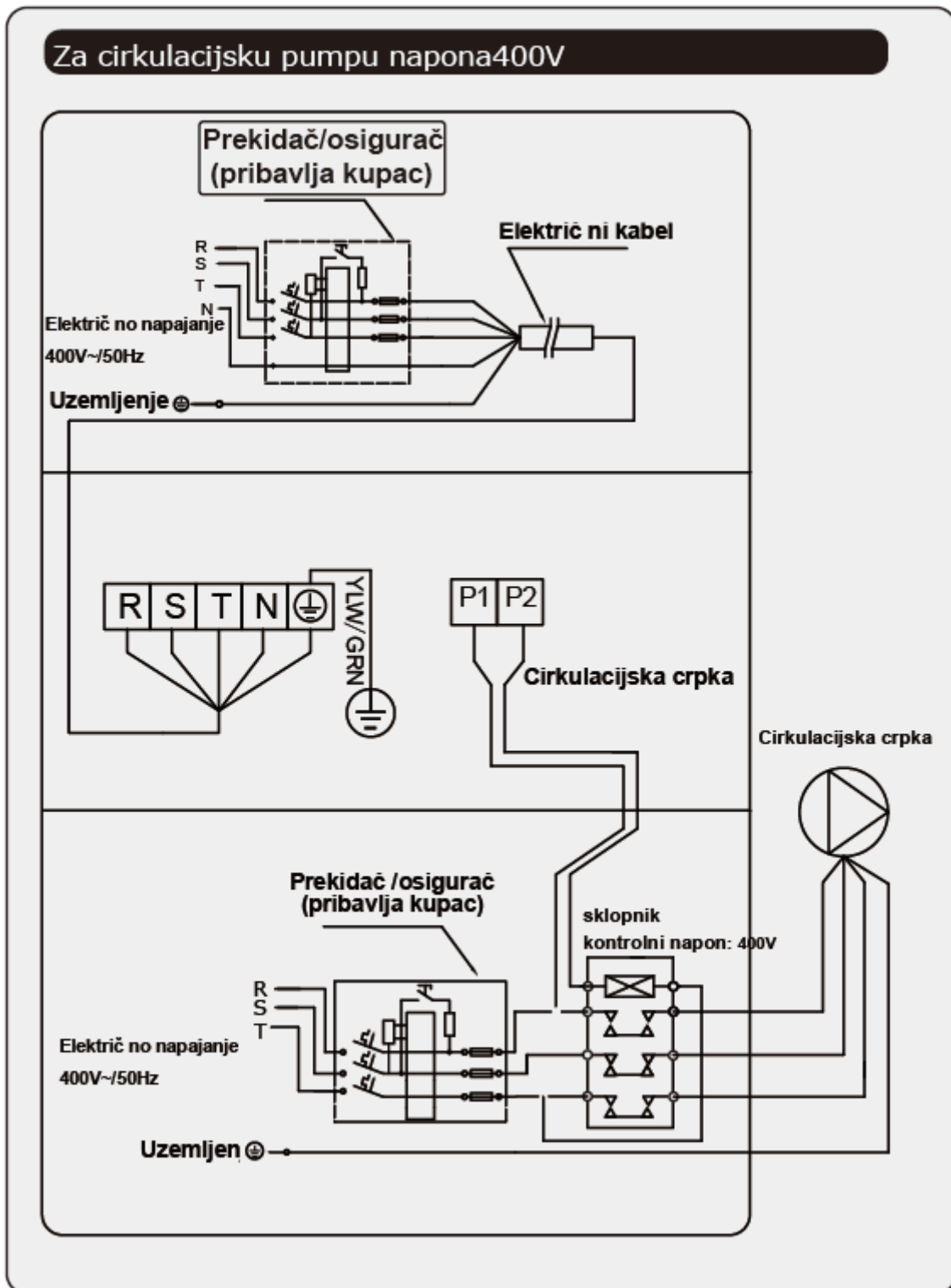

Paralelno spajanje s vremenskom sklopkom za filtriranje

A: Programator vremena (vremenska sklopka) cirkulacijske pumpe za vodu

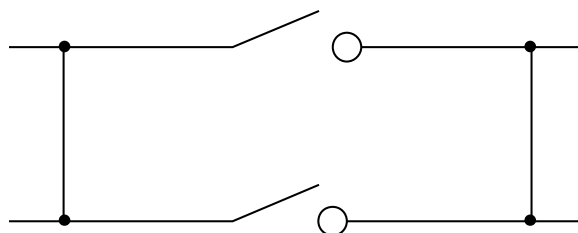

B: Uključivanje cirkulacijske crpke za vodu i toplinske crpke

Napomena: instalater treba priključiti A paralelno s B (prema gore navedenom prikazu).  
Za uključivanje cirkulacijske crpke za vodu uključiti A ili B. Za isključivanje cirkulacijske pumpe potrebno je isključiti A i B.

Proizvođač zadržava pravo konačnog tumačenja.

Zadržava pravo zaustaviti i, ili promijeniti specifikaciju i dizajn proizvoda bez prethodne najave u bilo koje vrijeme, bez odgovornosti za nastale posljedice i nastale obveze.



Version: E12Ir32-1

